

1) Výrobek: **REGULACE PRO FANCOILY INNOVA**

2) Typ: **IVAR.644, 645, 649, 647, 648, 643, 543, B4V,B3V, B10**



Kód	Typ 2trubka	Kód	Typ 4trubka (na vyžádání)	Popis	Specifikace
ECA644II	IVAR.644	ECA647	IVAR.647	Nezávislá plynulá regulace	230 V
EWf644	IVAR.644	EWf647	IVAR.647	Nezávislá plynulá regulace s WiFi	230 V
ESE645	IVAR.645	ESE648	IVAR.648	Závislá elektronická regulace	230 V
EDA649	IVAR.649			Nástěnný řídicí termostat (černá)	12V
EDB649	IVAR.649			Nástěnný řídicí termostat (bílá)	12V
EWG649	IVAR.649			Nástěnný řídicí termostat WiFi(černá)	12V
EWw649	IVAR.649			Nástěnný řídicí termostat WiFi (bílá)	12V
E4T643II	IVAR.643			Nezávislá 4rychlostní regulace	230 V
E2T543	IVAR.543			Nezávislá 3rychlostní regulace	230 V
B3V137	IVAR.B3V			Závislá 3rychlostní el. regulace	230 V
B4V642II	IVAR.B4V			Závislá 4rychlostní el. regulace	230 V
B10642II	IVAR.B10			Závislé el. ovládání 0 – 10 V	230 V

3) Instalace:



Instalaci a uvedení do provozu, stejně jako připojení elektrických komponentů, musí provádět výhradně osoba odborně způsobilá s patřičnou elektro-technickou kvalifikací v souladu se všemi národními normami a vyhláškami platnými v zemi instalace. Během instalace a uvádění do provozu musí být dodrženy instrukce a bezpečnostní opatření uvedené v tomto návodu. Provozovatel nesmí provádět žádné zásahy a je povinen se řídit pokyny uvedenými níže a dodržovat je tak, aby nedošlo k poškození zařízení nebo k újmě na zdraví obsluhujícího personálu při dodržení pravidel a norem bezpečnosti práce.

Certifikace

Toto zařízení je v souladu s následujícími evropskými směrnicemi:

- směrnice nízkého napětí (2006/95/ES)
- směrnice elektromagnetické kompatibility (2004/108/ES)

Symbyoly

Piktogramy v následující kapitole mají poskytnout potřebné informace pro správné a bezpečné používání zařízení.

UŽIVATEL

vztahuje se pouze na stránky, které obsahují pokyny nebo informace určené pro uživatele zařízení

MONTÁŽNÍK ZAŘÍZENÍ

vztahuje se pouze na stránky, které obsahují pokyny nebo informace určené pro montážního pracovníka

SERVISNÍ TECHNIK

vztahuje se pouze na stránky, které obsahují pokyny nebo informace určené pro pracovníka autorizovaného servisního střediska (IVAR CS spol. s r. o.)

BĚŽNÉ NEBEZPEČÍ

značí, že prováděná operace může způsobit fyzické poranění, pokud nebude provedena v souladu s bezpečnostními předpisy

NEBEZPEČÍ VYSOKÉHO NAPĚTÍ

značí, že prováděná operace může způsobit úraz elektrickým proudem, pokud nebude provedena v souladu s bezpečnostními předpisy

NEBEZPEČÍ POPÁLENÍ

značí, že prováděná operace může způsobit popáleniny a podobná zranění, pokud nebude provedena v souladu s bezpečnostními předpisy

ZAKÁZÁNO

vztahuje se na opatření, které nesmí být provedeno

OBECNÉ INFORMACE

Obecná upozornění

 Tato příručka je určena pouze pro autorizované a řádně vyškolené pracovníky s patřičnou elektro-technickou kvalifikací. Všechny operace se zařízením musí být prováděny odborným způsobem a v souladu s pravidly bezpečnosti při práci.











 Po vybalení zařízení zkontrolujte neporušenost a úplnost obsahu. Pokud něco není v pořádku, obraťte se na dodavatele, který Vám zařízení prodal.

 Je zakázáno měnit bezpečnostní nastavení nebo měnit nastavení bez povolení a návodu od výrobce.

 Nenechávejte obalový materiál v dosahu dětí z důvodu možného nebezpečí.

 Všechny opravy či zásahy údržby musí být prováděny jen autorizovaným servisním pracovníkem nebo odborně způsobilou osobou, jak již bylo uvedeno výše v tomto návodu. Při úpravách či zásahu do zařízení uživatelem či jinou neoprávněnou osobou nenese výrobce ani dodavatel žádnou odpovědnost za způsobené škody.

Základní bezpečnostní upozornění:

-  Při použití výrobků, které pracují s vodou a elektřinou, je nutné dodržovat jistá bezpečnostní pravidla.
-  Zařízení nesmí používat děti či nezpůsobilé osoby bez dozoru. Děti si nesmí se zařízením hrát. Údržbu zařízení nesmějí provádět děti bez dozoru.
-  Je zakázáno dotýkat se zařízení naboso či vlhkýma rukama a jinými částmi těla.
-  Je zakázáno čistit zařízení, aniž byste ho nejprve odpojili od zdroje elektrické energie.
-  Je zakázáno upravovat bezpečnostní a ovládací zařízení bez předchozího schválení výrobcem.
-  Je zakázáno vytahovat nebo kroutit elektrické kabely vedoucí ze zařízení, i když jsou odpojeny od zdroje elektrické energie.
-  Je zakázáno cokoliv strkat do vstupních a výstupních mřížek.
-  Je zakázáno otevírat přístupová dvířka k vnitřním komponentům jednotky, aniž by bylo zařízení nejprve odpojeno od zdroje elektrické energie.
-  Je zakázáno nechávat obalové materiály v dosahu dětí, protože by to mohlo být zdrojem nebezpečí.
-  Je zakázáno stoupat či sedat na zařízení a/nebo na jeho horní část umísťovat jakékoliv předměty.
-  Externí části zařízení mohou dosahovat teplot přesahujících 70 °C.

4) IVAR.644 (ECA644 a EWF644 pro 2trubkový systém) (ECA647 a EWF647 pro 4trubkový systém – na vyžádání)

4.1. Nezávislé vestavěné elektronické SMART TOUCH ovládání s plynulou regulací otáček ventilátoru

Díky tomuto ovládání bude regulace pokojové teploty zcela nezávislá (s nastavitelnou kompenzací na klávesnici). Nabízí režimy AUTOMATICKÝ, TICHÝ, NOČNÍ a MAXIMÁLNÍ, které fungují na základě snímače teploty umístěného na spodní straně fancoilu zaručujícího také ochranu proti zamrznutí i v případě, že je regulace v pohotovostním režimu STAND-BY.

Ovládání je vybaveno vlastní pamětí, takže v případě vypnutí či výpadku el. proudu nebudou ztracena žádná nastavení.

Toto ovládání není možné nainstalovat na provedení fancoilů IVAR.SLI a IVAR.RSI.

Po 20 sekundách od posledního stisku panelu regulace bude pro větší komfort během noci snížen jas panelu a na displeji se objeví aktuální pokojová teplota. Maximální jas bude obnoven po stisku jakéhokoliv tlačítka.

10 kΩ snímač teploty vody (čidlo H2) umístěný ve výměníku fancoilu může blokovat ventilátor v případě nesplnění minimální teploty vody pro vytápění (30 °C) a maximální teploty pro chlazení (20 °C).



A – displej
B – tlačítka

4.2. Displej

Displej poskytuje informace o stavech a všech aktivních alarmech pomocí 8 zvláštních symbolů:

	Automatický režim.		Spuštěné chlazení.
	Tichý režim.		Aktivní ochrana. Bliká, když je uzavřen kontakt CP.
	Maximální rychlost ventilátoru.		Signalizace alarmu (svítí).
	Noční režim.		Signalizace vypnutého panelu.
	Spuštěné vytápění.		Signalizace připojeného přídavného el. topného tělesa.

4.3. Funkce tlačítek

Pomocí 8 podsvícených tlačítek můžete nastavit různé funkce:





	Umožňuje zvýšení nastavené teploty.		Noční režim: rychlost ventilátoru je výrazně snížena a nastavená teplota je programově měněna automaticky.
	Umožňuje snížení nastavené teploty.		Provoz při maximální rychlosti: umožňuje nastavení maximální rychlosti ventilátoru.
	Vytápění / chlazení: umožňuje přepínání mezi vytápěním a chlazením.		ON/STAND-BY: umožňuje spuštění nebo uvedení zařízení do pohotovostního režimu stand-by.
AUTO	Rychlost ventilátoru bude plynule automaticky upravována v rozsahu mezi minimální a maximální hodnotou.		Tichý režim: umožňuje omezení rychlosti ventilátoru snížením maximální rychlosti.

4.4. Uvedení panelu do provozu





Pokud si přejete ovládat fancoil tímto ovládacím panelem, musíte jej nejprve připojit k napájení. Pokud je napájecí vedení vybaveno hlavním spínačem, musí být zapnutý. Poté spusťte systém hlavním spínačem.

4.5. Spuštění

Zařízení spusťte následovně:

TLAČÍTKO	PROVOZ	DISPLEJ
	Stiskněte tlačítko ON/Stand-by.	Z OFF na ON.
AUTO   	Stiskem příslušného tlačítka zvolte jeden ze 4 provozních režimů.	

4.6. Nastavení provozních režimů VYTÁPĚNÍ / CHLAZENÍ

TLAČÍTKO	PROVOZ	DISPLEJ
	Podržte stisknuté tlačítko VYTÁPĚNÍ / CHLAZENÍ po dobu 2 sekund, čímž dojde k přepínání těchto dvou režimů: vaše volba bude signalizována rozsvícením 2 symbolů pro vytápění nebo pro chlazení.	
	V režimu vytápění, se tento symbol rozsvítí, když je nastavení teploty vyšší než aktuální pokojová teplota, když je nastavení nižší, oboje je vypnuto.	
	V režimu chlazení se rozsvítí tento symbol, když je nastavená teplota nižší než aktuální pokojová teplota, když je nastavení vyšší, oboje je vypnuto.	
	U 4trubkových verzí s automatickým režimem: pokud jsou oba tyto symboly rozsvíceny ve stejnou chvíli, znamená to, že bylo dosaženo nastavené teploty (neutrální pásmo).	

Pokud jeden z těchto symbolů bliká, znamená to, že teplota vody (teplé nebo studené) není dostačující pro daný režim a ventilátor je zastaven, až do doby dosažení požadované minimální teploty vody pro vytápění nebo maximální teploty pro chlazení.

Pokud po připojení zařízení k napájení panel zachytí snímač vody H2, spuštění se provede za normálních podmínek s minimálními a maximálními limity. Panel může být také provozován bez snímače H2, v tomto případě budou limity pro zastavení ventilátoru ignorovány. Pokud se rozhodne uživatel snímač H2 vyřadit je nutné zařízení resetovat odpojením od napájení jinak regulace vyhlásí chybu snímače H2!

4.7. Pohotovostní režim Stand-by

TLAČÍTKO	PROVOZ	DISPLEJ
	Stiskněte tlačítko ON/Stand-by po dobu asi 2 sekund. Když je zařízení v režimu Stand-by (žádná funkce), na displeji nesvítí žádné kontrolky.	OFF

Když je ovládání v tomto provozním režimu, je zaručena ochrana proti zamrznutí. Pokud pokojová teplota klesne pod 5 °C, budou aktivovány výstupy elektroventilu na teplé vodě a zdroje vytápění.

4.8. Volba teploty

TLAČÍTKO	PROVOZ	DISPLEJ
	Tato dvě tlačítka plus a mínus použijte k nastavení požadované pokojové teploty zobrazené na 3místném displeji.	20.5



Rozsah nastavení teploty je od 16 do 28 °C, s rozlišením 0,5 °C, ale systém umožňuje také hodnoty mimo tento rozsah 5 °C a 40 °C (pokud není v režimu auto). Tyto hodnoty by měly být nastaveny pouze po krátkou dobu, volba by poté měla být změněna na střední hodnotu. Ovládání je velice přesné, nastavte jej na požadovanou hodnotu a počkejte, až se nastavení upraví dle skutečně naměřené pokojové teploty.

4.9. Automatický režim

TLAČÍTKO	PROVOZ	DISPLEJ
AUTO	Podržte stisknuté tlačítko AUTO. Aktivace funkce bude signalizována rozsvícením příslušného symbolu na displeji.	A



Rychlost ventilátoru bude automaticky přizpůsobena v rozmezí mezi minimální a maximální rychlostí v závislosti na velikosti rozdílu mezi pokojovou teplotou a nastavenou hodnotou pomocí algoritmu PI.

4.10. Tichý režim

TLAČÍTKO	PROVOZ	DISPLEJ
	Podržte stisknuté tlačítko pro tichý režim. Aktivace funkce bude signalizována rozsvícením příslušného symbolu na displeji.	

Rychlost ventilátoru je omezena na sníženou maximální hodnotu.

4.11. Noční režim

TLAČÍTKO	PROVOZ	DISPLEJ
	Podržte stisknuté tlačítko pro noční režim. Aktivace funkce bude signalizována rozsvícením příslušného symbolu na displeji.	

Volbou tohoto provozního režimu je rychlost ventilátoru výrazně snížena a nastavená teplota je automaticky měněna takto:

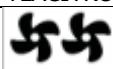
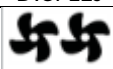

snížena o 1 °C po jedné hodině a o další stupeň po 2 hodinách v režimu vytápění;
zvýšena o 1 °C po jedné hodině a o další stupeň po 2 hodinách v režimu chlazení.

4.12. Provoz s maximální rychlostí ventilátoru

TLAČÍTKO	PROVOZ	DISPLEJ
	Podržte stisknuté tlačítko pro maximální režim. Aktivace funkce bude signalizována rozsvícením příslušného symbolu na displeji.	

V tomto provozním režimu dosáhnete okamžitě maximálního výkonu jak v režimu vytápění, tak v režimu chlazení. Po dosažení požadované pokojové teploty musíte zvolit jeden z ostatních 3 provozních režimů pro zvýšení tepelného a zvukového komfortu.

4.13. Zámek tlačítek

TLAČÍTKO	PROVOZ	DISPLEJ
	Stiskněte obě tlačítka současně po dobu asi 3 sekund, čímž aktivujete zámek všech tlačítek. Aktivování zámku je potvrzeno textem bL, který se objeví na displeji. Uživatel nebude moci provádět žádné změny a při stisku jakéhokoliv tlačítka se na displeji objeví text bL. Pro odemčení tlačítek znovu podržte stisknutá tlačítka plus a mínus současně.	bL
		

4.14. Snížení jasu displeje

Po 20 sekundách od stisku posledního tlačítka bude jas snížen, aby se zvýšil komfort během noci, a na displeji se objeví pokojová teplota. Pokud vám nevyhovuje ani tato úroveň jasu, můžete displej zcela zhasnout.

TLAČÍTKO	PROVOZ	DISPLEJ
	Při vypnutém panelu stiskněte tlačítko + po dobu 5 sekund, až se na displeji objeví text „01“. Pomocí tlačítka mínus nastavte hodnotu na 00 a počkejte 20 sekund, aniž byste stiskli jakékoliv tlačítko, abyste zkontrolovali správné nastavení.	00

4.15. Vypnutí

TLAČÍTKO	PROVOZ	DISPLEJ
	Stiskněte tlačítko ON/Stand-by po dobu asi 2 sekund. Když je zařízení v režimu Stand-by (žádná funkce), na displeji nesvítí žádné kontrolky.	OFF

Ovládání zajišťuje ochranu proti zamrznutí, i když je v pohotovostním režimu Stand-by.

4.16. Nastavení kompenzace snímače pokojové teploty

Protože je snímač teploty umístěn ve spodní části zařízení, v některých případech naměřené hodnoty nemusí odpovídat skutečné teplotě. Pomocí této funkce lze upravit naměřenou hodnotu zobrazenou na displeji v rozsahu od +/- 10 °C v krocích po 0,1 °C. Používejte kompenzaci teploty snímače opatrně a pouze v případě, že znáte přesnou odchylku od pokojové teploty naměřené spolehlivým zdrojem.



TLAČÍTKO	PROVOZ	DISPLEJ
	Při vypnutém panelu podržte tlačítko – po dobu 5 sekund, čímž vstoupíte do menu, ze kterého můžete provést nastavení (pomocí tlačítek + a -) od -10 do +10 K v krocích po 0,1 K kompenzace snímače teploty VZDUCHU zobrazeného na displeji. Po 20 sekundách od posledního stisku provedeného na panelu se panel vypne a nastavení je uloženo.	00.0

4.17. ON, OFF a RESET WiFi sítě (pouze pro EWF644 – EWF647)



WiFi síť aktivujete následovně:

- Při spuštění displeji stiskněte tlačítko  na dobu 10 sekund, na displeji se objeví zpráva „ON“.
- Počkejte dalších 10 sekund, aniž byste stiskli jakékoliv tlačítko; WiFi síť fancoilu bude aktivní a zůstane viditelná a použitelná s posledním nastaveným názvem.

Reset fancoilu a reset Wifi sítě na výchozí nastavení (s názvem „Fancoil“).

- Při spuštění displeji stiskněte tlačítko  na dobu 10 sekund, na displeji se objeví zpráva „ON“.
- Stiskněte tlačítko  znovu, na displeji se objeví zpráva „rSt“.
- Počkejte poté dalších 10 sekund, aniž byste stiskli jakékoliv tlačítko a **vypněte a znovu spustíte napájení ovladače**. V tomto bodě je nutné provést nové nastavení Wifi sítě fancoilu.

Vypnutí WiFi sítě provedete následovně:

- Při spuštění displeji stiskněte tlačítko  na dobu 10 sekund, na displeji se objeví zpráva „ON“.
- Stiskněte tlačítko , až se na displeji objeví zpráva „OFF“.
- WiFi vysílač bude v tu chvíli vypnutý a již nebude viditelný ve vašem chytrém telefonu/tabletu.







4.18. Dlouhodobé vypnutí

Pokud potřebujete vypnout zařízení na delší dobu (sezónní vypnutí nebo po dobu dovolené), postupujte následovně:

- Vypněte zařízení.
- Nastavte hlavní vypínač systému do pozice OFF.

 V tomto případě není aktivní ani ochrana proti zamrznutí.

4.19. Signalizace alarmů

Chyba	Displej	Aplikace
Porucha snímače pokojové teploty (VZDUCHU).	 E1	AIR
Porucha motoru ventilátoru (např. zaseknutí z důvodu cizích těles nebo porucha snímače otáček).	 E2	MOT
Porucha snímače teploty vody u 2trubkových provedení (H2). <u>V tomto případě se ujistěte, že je nainstalován snímač 10 kΩ.</u>	 E3	H2
Porucha snímače teploty studené vody u 4trubkových provedení (H4). (Pouze u ECA 647) umístěno v hlavním výměníku.	 E5	H4
Blikání jedné z těchto 2 symbolů signalizuje, že teplota vody (teplé nebo studené) není dostačující a ventilátor je tedy zastaven.	 	H2NI

5) IVAR.649 (EDA649 – EDB649 – EWG649 – EWW649)

5.1. Nástěnný řídicí termostat SMART TOUCH se snímačem pokojové teploty

Dálkové nástěnné ovládání EDA649/EDB649 – EWG649/EWW649 je elektronický termostat vybavený prostorovým snímačem s možností řízení jednoho nebo více (max. až 30) fancoilů propojených komunikačním kabelem (protokol RS485) (viz instalace), které jsou vybaveny elektronickým ovládáním pro umožnění dálkového řízení IVAR.645 (ESE645) u 2trubkového systému nebo IVAR.648 (ESE648) u 4trubkového systému.

Tento ovládací panel má vlastní paměť, takže nebudou ztracena žádná nastavení ani v případě výpadku elektrické energie či vypnutí ovládání.

- △ Nástěnné ovládání nebude signalizovat poruchu jakéhokoliv připojeného fancoilu.
- △ Díky teplotnímu snímači zajišťuje ochranu proti zamrznutí i v pohotovostním režimu Stand-by.
- △ Po 20 sekundách od stisku posledního tlačítka na panelu se jas displeje sníží a displej bude zobrazovat již jen pokojovou teplotu. Maximální jas obnovíte stiskem kteréhokoliv z tlačítek panelu.



5.2. Displej

Displej nabízí informace o stavech a jakýchkoliv aktivních alarmech prostřednictvím 8 zvláštních symbolů:

A	Automatický režim.		Spuštěné chlazení.
	Tichý režim.		Aktivní ochrana. Bliká, když je uzavřen kontakt CP.
	Maximální rychlost ventilátoru.		Signalizace alarmu (svítí).
	Noční režim.		Signalizace vypnutého panelu.
	Spuštěné vytápění.		Signalizace připojeného přídatného el. topného tělesa.

5.3. Funkce tlačítek

Pomocí 8 podsvícených tlačítek lze nastavit různé funkce:



+	Umožňuje zvýšení nastavené teploty.		Noční režim: rychlost ventilátoru je výrazně snížena a nastavená teplota je měněna automaticky.
-	Umožňuje snížení nastavené teploty.		Provoz při maximální rychlosti: umožňuje nastavení maximální rychlosti ventilátoru.
	Vytápění / chlazení: umožňuje přepínání mezi vytápěním a chlazením.		ON/STAND-BY: umožňuje spuštění nebo uvedení zařízení do pohotovostního režimu.
AUTO	Rychlost ventilátoru bude plynule automaticky upravována v rozsahu mezi minimální a maximální hodnotou.		Tichý režim: umožňuje omezení rychlosti ventilátoru snížením maximální rychlosti.

5.4. Uvedení panelu do provozu





Pokud si přejete ovládat fancoil tímto ovládacím panelem, musíte jej nejprve připojit k napájení. Pokud je napájecí vedení vybaveno hlavním spínačem, musí být zapnutý. Poté spusťte systém hlavním spínačem.

5.5. Spuštění

Zařízení spusťte následovně:

TLAČÍTKO	PROVOZ	DISPLEJ
	Stiskněte tlačítko ON/Stand-by.	Z OFF na ON.
	Stiskem příslušného tlačítka zvolte jeden ze 4 provozních režimů.	

5.6. Nastavení provozních režimů VYTÁPĚNÍ / CHLAZENÍ

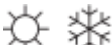
TLAČÍTKO	PROVOZ	DISPLEJ
	Podržte stisknuté tlačítko VYTÁPĚNÍ / CHLAZENÍ po dobu 2 sekund, čímž dojde k přepínání těchto dvou režimů: vaše volba bude signalizována rozsvícením 2 symbolů pro vytápění nebo pro chlazení.	
	V režimu vytápění, se tento symbol rozsvítí, když je nastavení teploty vyšší než aktuální pokojová teplota, když je nastavení nižší, oboje je vypnuto.	
	V režimu chlazení se rozsvítí tento symbol, když je nastavená teplota nižší než aktuální pokojová teplota, když je nastavení vyšší, oboje je vypnuto.	
	U 4trubkových verzí s automatických režimem: pokud jsou oba tyto symboly rozsvíceny ve stejnou chvíli, znamená to, že bylo dosaženo nastavené teploty (neutrální pásmo).	

5.7. Pohotovostní režim Stand-by

TLAČÍTKO	PROVOZ	DISPLEJ
	Stiskněte tlačítko ON/Stand-by po dobu asi 2 sekund. Když je zařízení v režimu Stand-by (žádná funkce), na displeji nesvítí žádné kontrolky.	OFF

Když je ovládání v tomto provozním režimu, je zaručena ochrana proti zamrznutí. Pokud pokojová teplota klesne pod 5 °C, budou aktivovány výstupy elektroventilu na teplé vodě a zdroje vytápění.

5.8. Volba teploty

TLAČÍTKO	PROVOZ	DISPLEJ
	Tato dvě tlačítka plus a mínus použijte k nastavení požadované pokojové teploty zobrazené na 3místném displeji.	20.5



Rozsah nastavení teploty je od 16 do 28 °C, s rozlišením 0,5 °C, ale systém umožňuje také hodnoty mimo tento rozsah 5 °C a 40 °C (pokud není v režimu auto). Tyto hodnoty by měly být nastaveny pouze po krátkou dobu, volba by poté měla být změněna na střední hodnotu. Ovládání je velice přesné, nastavte jej na požadovanou hodnotu a počkejte, až se nastavení upraví dle skutečně naměřené pokojové teploty.

5.9. Automatický režim

TLAČÍTKO	PROVOZ	DISPLEJ
AUTO	Podržte stisknuté tlačítko AUTO. Aktivace funkce bude signalizována rozsvícením příslušného symbolu na displeji.	A



Rychlost ventilátoru bude automaticky přizpůsobena v rozmezí mezi minimální a maximální rychlostí v závislosti na velikosti rozdílu mezi pokojovou teplotou a nastavenou hodnotou pomocí algoritmu PI.

5.10. Tichý režim

TLAČÍTKO	PROVOZ	DISPLEJ
	Podržte stisknuté tlačítko pro tichý režim. Aktivace funkce bude signalizována rozsvícením příslušného symbolu na displeji.	

Rychlost ventilátoru je omezena na sníženou maximální hodnotu.



5.11. Noční režim

TLAČÍTKO	PROVOZ	DISPLEJ
	Podržte stisknuté tlačítko pro noční režim. Aktivace funkce bude signalizována rozsvícením příslušného symbolu na displeji.	

Volbou tohoto provozního režimu je rychlost ventilátoru výrazně snížena a nastavená teplota je automaticky měněna takto:

snížena o 1 °C po jedné hodině a o další stupeň po 2 hodinách v režimu vytápění;
zvýšena o 1 °C po jedné hodině a o další stupeň po 2 hodinách v režimu chlazení.

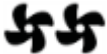
5.12. Provoz s maximální rychlostí ventilátoru

TLAČÍTKO	PROVOZ	DISPLEJ
	Podržte stisknuté tlačítko pro maximální režim. Aktivace funkce bude signalizována rozsvícením příslušného symbolu na displeji.	

V tomto provozním režimu dosáhnete okamžitě maximálního výkonu jak v režimu vytápění, tak v režimu chlazení. Po dosažení požadované pokojové teploty musíte zvolit jeden z ostatních 3 provozních režimů pro zvýšení tepelného a zvukového komfortu.

5.13. Zámek tlačítek

TLAČÍTKO	PROVOZ	DISPLEJ
+	Stiskněte obě tlačítka současně po dobu asi 3 sekund, čímž aktivujete zámek všech tlačítek. Aktivování zámku je potvrzeno textem bL, který se objeví na displeji. Uživatel nebude moci provádět žádné změny a při stisku jakéhokoliv tlačítka se na displeji objeví text bL. Pro odemčení tlačítek znovu podržte stisknutá tlačítka plus a mínus současně.	bL
-		

5.14. Snížení jasu displeje

Po 20 sekundách od stisku posledního tlačítka bude jas snížen, aby se zvýšil komfort během noci, a na displeji se objeví pokojová teplota. Pokud vám nevyhovuje ani tato úroveň jasu, můžete displej zcela zhasnout.

TLAČÍTKO	PROVOZ	DISPLEJ
+	Při vypnutém panelu stiskněte tlačítko + po dobu 5 sekund, až se na displeji objeví text 01. Pomocí tlačítka mínus nastavte hodnotu na 00 a počkejte 20 sekund, aniž byste stiskli jakékoliv tlačítko, abyste zkontrolovali správné nastavení.	00

5.15. Vypnutí

TLAČÍTKO	PROVOZ	DISPLEJ
	Stiskněte tlačítko ON/Stand-by po dobu asi 2 sekund. Když je zařízení v režimu Stand-by (žádná funkce), na displeji nesvítí žádné kontrolky.	OFF

Ovládání zajišťuje ochranu proti zamrznutí, i když je v pohotovostním režimu Stand-by.

5.16. Nastavení kompenzace snímače pokojové teploty

Protože je snímač teploty umístěn ve spodní části zařízení, v některých případech naměřené hodnoty nemusí odpovídat skutečné teplotě. Pomocí této funkce lze upravit naměřenou hodnotu zobrazenou na displeji v rozsahu od +/- 10 °C v krocích po 0,1 °C. Používejte kompenzaci teploty snímače opatrně a pouze v případě, že znáte přesnou odchylku od pokojové teploty naměřené spolehlivým zdrojem.



TLAČÍTKO	PROVOZ	DISPLEJ
	Při vypnutém panelu podržte tlačítko – po dobu 5 sekund, čímž vstoupíte do menu, ze kterého můžete provést nastavení (pomocí tlačítek + a -) od -10 do +10 °C v krocích po 0,1 °C kompenzace snímače teploty VZDUCHU zobrazeného na displeji. Po 20 sekundách od posledního stisku provedeného na panelu se panel vypne a nastavení je uloženo.	00.0

5.17. ON, OFF a RESET WiFi sítě (pouze u EWG649 – EWW649)



WiFi síť aktivujete následovně:

- Při spuštění displeji stiskněte tlačítko  na dobu 10 sekund, na displeji se objeví zpráva „ON“.
- Počkejte dalších 10 sekund, aniž byste stiskli jakékoliv tlačítko; WiFi síť fancoilu bude aktivní a zůstane viditelná a použitelná s posledním nastaveným názvem.

Reset fancoilu a reset Wifi sítě na výchozí nastavení (s názvem „Fancoil“).

- Při spuštění displeji stiskněte tlačítko  na dobu 10 sekund, na displeji se objeví zpráva „ON“.
- Stiskněte tlačítko  znovu, na displeji se objeví zpráva „rSt“.
- Počkejte poté dalších 10 sekund, aniž byste stiskli jakékoliv tlačítko a **vypněte a znovu spustíte napájení ovladače**. V tomto bodě je nutné provést nové nastavení Wifi sítě fancoilu.

Vypnutí WiFi sítě provedete následovně:

- Při spuštění displeji stiskněte tlačítko  na dobu 10 sekund, na displeji se objeví zpráva „ON“.
- Stiskněte tlačítko , až se na displeji objeví zpráva „OFF“.

WiFi vysílač bude v tu chvíli vypnutý a již nebude viditelný ve vašem chytrém telefonu/tabletu



5.18. Dlouhodobé vypnutí

Pokud potřebujete vypnout zařízení na delší dobu (sezónní vypnutí nebo po dobu dovolené), postupujte následovně:

- Vypněte zařízení.
- Nastavte hlavní vypínač systému do pozice OFF.

 V tomto případě není aktivní ani ochrana proti zamrznutí.

5.19. Signalizace alarmů

Chyba	Displej
Porucha snímače pokojové teploty (umístěného uvnitř termostatu).	 E1
Porucha nebo připojení dvojitého dálkového snímače pokojové teploty na jednom nebo dvou připojených fancoilech.	 E2

6) IVAR.643 (E4T643)

6.1. Nezávislá vestavěná SMART TOUCH čtyřrychlostní regulace

Toto ovládání provádí zcela nezávislé řízení pokojové teploty (s nastavitelnou kompenzací přes klávesnici) čtyřmi rychlostmi pomocí snímače teploty umístěného na spodní straně fancoilu a zajišťuje také ochranu proti zamrznutí, a to i v pohotovostním režimu stand-by. Ovládací panel má vlastní paměť, proto nebudou ztracena žádná nastavení ani v případě vypnutí nebo výpadku elektrické energie.

⚠ Tato ovládání nemohou být instalována na SLI a RSI provedení.

⚠ Po uplynutí 20 sekund od stisku posledního tlačítka se osvětlení panelu ztlumí, aby zajistilo komfort během noci, a na displeji zůstane zobrazena pouze pokojová teplota. Maximální jas bude obnoven stiskem kteréhokoliv tlačítka.

10 kΩ snímač teploty vody (čidlo H2) umístěný ve výměníku fancoilu může blokovat ventilátor v případě nesplnění minimální teploty vody pro vytápění (30 °C) a maximální teploty pro chlazení (20 °C).



A – displej
B – tlačítka







6.2. Displej

Displej poskytuje informace o stavech a všech aktivních alarmech pomocí 8 zvláštních symbolů:

A	Automatický režim v krocích		Spuštěné chlazení
	Minimální rychlost		Aktivní ochrana (blikající kontrolka)
	Maximální rychlost ventilátoru		Signalizace alarmu (svítí).
	Super tichý provoz		Signalizace vypnutého panelu.
	Spuštěné vytápění		Signalizace připojeného přídavného el. topného tělesa.

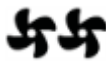
6.3. Funkce tlačítek

Pomocí 8 podsvícených tlačítek můžete nastavit různé funkce:





	Umožňuje zvýšení nastavené teploty o 1 K.		Super tichý provoz má za následek výkonné odvlhčování během chlazení a pouze sálavé vytápění v topném režimu.
	Umožňuje snížení nastavené teploty o 1 K.		Provoz při maximální rychlosti: umožňuje nastavení maximální rychlosti ventilátoru.
	Vytápění / chlazení: umožňuje přepínání mezi vytápěním a chlazením.		ON/STAND-BY: umožňuje spuštění nebo uvedení zařízení do pohotovostního režimu.
AUTO	V režimu AUTO, když se pokojová teplota blíží nastavené teplotě, ventilátor provádí automatickou regulaci „v krocích“.		Minimální režim: umožňuje omezení rychlosti ventilátoru na velmi nízkou hodnotu.

6.4. Uvedení panelu do provozu





Pokud si přejete ovládat fancoil tímto ovládacím panelem, musíte jej nejprve připojit k napájení. Pokud je napájecí vedení vybaveno hlavním spínačem, musí být zapnutý. Poté spusťte systém hlavním spínačem.

6.5. Spuštění

Zařízení spusťte následovně:

TLAČÍTKO	PROVOZ	DISPLEJ
	Stiskněte tlačítko ON/Stand-by.	Z OFF na ON.
AUTO   	Stiskem příslušného tlačítka zvolte jeden ze čtyř provozních režimů.	

6.6. Nastavení provozních režimů VYTÁPĚNÍ / CHLAZENÍ

TLAČÍTKO	PROVOZ	DISPLEJ
	Podržte stisknuté tlačítko VYTÁPĚNÍ / CHLAZENÍ po dobu 2 sekund, čímž dojde k přepínání těchto dvou režimů: vaše volba bude signalizována rozsvícením 2 symbolů pro vytápění nebo pro chlazení.	
	V režimu vytápění, se tento symbol rozsvítí, když je nastavení teploty vyšší než aktuální pokojová teplota, když je nastavení nižší, oboje je vypnuto.	
	V režimu chlazení se rozsvítí tento symbol, když je nastavená teplota nižší než aktuální pokojová teplota, když je nastavení vyšší, oboje je vypnuto.	
	U 4trubkových verzí s automatickým režimem: pokud jsou oba tyto symboly rozsvíceny ve stejnou chvíli, znamená to, že bylo dosaženo nastavené teploty (neutrální pásma).	

Pokud jeden z těchto symbolů bliká, znamená to, že teplota vody (teplé nebo studené) není dostačující pro daný režim a ventilátor je zastaven, až do doby dosažení správné teploty vody.

Pokud po připojení zařízení k napájení panel zachytí snímač vody H2, spuštění se provede za normálních podmínek s minimálními a maximálními limity. Panel může být také provozován bez snímače H2, v tomto případě budou limity pro zastavení ventilátoru ignorovány. Pokud se rozhodne uživatel snímač H2 vyřadit je nutné zařízení resetovat odpojením od napájení jinak regulace vyhlásí chybu snímače H2

6.7. Pohotovostní režim Stand-by

TLAČÍTKO	PROVOZ	DISPLEJ
	Stiskněte tlačítko ON/Stand-by po dobu asi 2 sekund. Když je zařízení v režimu Stand-by (žádná funkce), na displeji nesvítí žádné kontrolky.	Z ON na OFF



Když je ovládání v tomto provozním režimu, je zaručena ochrana proti zamrznutí. Pokud pokojová teplota klesne pod 5 °C, budou aktivovány výstupy elektroventilu na teplé vodě a zdroj tepla.

6.8. Volba teploty

TLAČÍTKO	PROVOZ	DISPLEJ
	Tato dvě tlačítka plus a mínus použijte k nastavení požadované pokojové teploty zobrazené na 3místném displeji.	20

Rozsah nastavení teploty je od 16 do 28 °C, s rozlišením 1 °C, ale systém umožňuje také hodnoty mimo tento rozsah 5 °C a 40 °C (pokud není v režimu auto). Tyto hodnoty by měly být nastaveny pouze po krátkou dobu, volba by poté měla být změněna na střední hodnotu.

6.9. Nastavení rychlosti ventilátoru

TLAČÍTKO	PROVOZ	DISPLEJ
	Stiskem příslušného tlačítka zvolte jeden ze čtyř provozních režimů (automatický, minimální, super tichý nebo maximální). Spuštění daného provozu bude signalizováno rozsvícením příslušného symbolu na displeji.	

V automatickém režimu, když se pokojová teplota blíží nastavené teplotě, ventilátor provádí regulaci „v krocích“. Velmi tichý provoz má za následek výkonné odvlhčování v režimu chlazení a pouze sálavé vytápění (ventilátor vypnutý, elektroventil a u provedení RS je mikroventilátor spuštěný) v topném režimu. Spuštěním maximální rychlosti se okamžitě spustí nejvyšší rychlost ventilátoru, aby bylo nastavené teploty dosaženo co nejdříve. Po dosažení požadované pokojové teploty byste měli zvolit jednu ze tří ostatních režimů, abyste zvýšili akustický a tepelný komfort.

Při minimální rychlosti bude počet otáček ventilátoru snížen jak v režimu vytápění, tak v režimu chlazení.

6.10. Zámek tlačítek

TLAČÍTKO	PROVOZ	DISPLEJ
	Stiskněte obě tlačítka současně po dobu asi 3 sekund, čímž aktivujete zámek všech tlačítek. Aktivování zámku je potvrzeno textem bL, který se objeví na displeji. Uživatel nebude moci provádět žádné změny a při stisku jakéhokoliv tlačítka se na displeji objeví text bL. Pro odemčení tlačítek znovu podržte stisknutá tlačítka plus a mínus současně.	bL

6.11. Snížení jasu displeje

Po 20 sekundách od stisku posledního tlačítka bude jas snížen, aby se zvýšil komfort během noci, a na displeji se objeví pokojová teplota. Pokud vám nevyhovuje ani tato úroveň jasu, můžete displej zcela zhasnout.

TLAČÍTKO	PROVOZ	DISPLEJ
+	Při vypnutém panelu stiskněte tlačítko + po dobu 5 sekund, až se na displeji objeví text 01. Pomocí tlačítka mínus nastavte hodnotu na 00 a počkejte 20 sekund, aniž byste stiskli jakékoliv tlačítko, abyste zkontrolovali správné nastavení.	00

6.12. Vypnutí

TLAČÍTKO	PROVOZ	DISPLEJ
	Stiskněte tlačítko ON/Stand-by po dobu asi 2 sekund. Když je zařízení v režimu Stand-by (žádná funkce), na displeji nesvítí žádné kontrolky.	z ON na OFF

Ovládání zajišťuje ochranu proti zamrznutí, i když je v pohotovostním režimu Stand-by.

6.13. Nastavení kompenzace snímače pokojové teploty

Protože je snímač teploty umístěn ve spodní části zařízení, v některých případech naměřené hodnoty nemusí odpovídat skutečné teplotě. Pomocí této funkce lze upravit naměřenou hodnotu zobrazenou na displeji v rozsahu od +/- 10 °C v krocích po 0,1 °C. Použijte kompenzaci teploty snímače opatrně a pouze v případě, že znáte přesnou odchylku od pokojové teploty naměřené spolehlivým zdrojem.

TLAČÍTKO	PROVOZ	DISPLEJ
-	Při vypnutém panelu podržte tlačítko – po dobu 5 sekund, čímž vstoupíte do menu, ze kterého můžete provést nastavení (pomocí tlačítek + a -) od -10 do +10 °C v krocích po 0,1 °C kompenzace snímače teploty VZDUCHU zobrazeného na displeji. Po 20 sekundách od posledního stisku provedeného na panelu se panel vypne a nastavení je uloženo.	00



6.14. Dlouhodobé vypnutí

Pokud potřebujete vypnout zařízení na delší dobu (sezónní vypnutí nebo po dobu dovolené), postupujte následovně:

- Vypněte zařízení.
- Nastavte hlavní vypínač systému do pozice OFF.

 V tomto případě není aktivní ani ochrana proti zamrznutí.

6.15. Signalizace alarmů

Chyba	Displej
Porucha snímače pokojové teploty (VZDUCHU)	 E1
Porucha motoru ventilátoru (např. zaseknutí z důvodu cizích těles nebo porucha snímače otáček).	 E2
Porucha snímače teploty vody u 2trubkových provedení (H2). <u>V tomto případě se ujistěte, že že je nainstalován snímač 10 kΩ.</u>	 E3

7) IVAR.543 (E2T543)

7.1. Čtyřrychlostní LCD elektronický ovládací panel

Toto ovládání provádí zcela automatické řízení pokojové teploty v rozsahu od 5 do 40 °C čtyřmi rychlostmi a nastavením letního/zimního režimu. Protože je připojen ke snímači vody umístěnému ve výměníku, nabízí také funkci hlídání minimální teploty pro vytápění (30 °C) a maximální teploty pro chlazení (20 °C).

Ovládací panel má vlastní paměť, proto nebudou ztracena žádná nastavení ani v případě vypnutí nebo výpadku elektrické energie.

⚠ Tato ovládací panel nemohou být instalována na SLI a RSI provedení.

⚠ Po uplynutí 20 sekund od stisku posledního tlačítka se osvětlení panelu ztlumí, aby zajistilo komfort během noci, a na displeji zůstane zobrazena pouze pokojová teplota. Maximální jas bude obnoven stiskem kteréhokoliv tlačítka.



A – displej

B – tlačítka a LED kontrolky

7.2. LED signalizace

6 LED kontrolky zobrazuje provozní stavy:

	Zelený symbol – minimální rychlost		Zelený symbol - super tichý provoz
	Zelený symbol – střední rychlost		Červený symbol – spuštěné vytápění
	Zelený symbol – maximální rychlost		Modrý symbol - spuštěné chlazení

7.3. Funkce tlačítek

Pomocí 4 podsvícených tlačítek můžete nastavit různé funkce:

	Teplota + pro zvyšování nastavované hodnoty		Vytápění / Chlazení: pro změnu provozního režimu mezi vytápěním a chlazením (2 sekundy)
	Teplota – pro snižování nastavované hodnoty	mode off	Pro aktivaci zařízení, pro volbu jedné ze čtyř rychlostí nebo pro přepnutí do standby (2 sekundy)

7.4. Uvedení panelu do provozu

Pokud si přejete ovládat fancoil tímto ovládacím panelem, musíte jej nejprve připojit k napájení. Pokud je napájecí vedení vybaveno hlavním spínačem, musí být zapnutý. Poté spusťte systém hlavním spínačem.

7.5. Spuštění

Zařízení spustíte následovně:

TLAČÍTKO	PROVOZ	DISPLEJ
mode off	Stiskněte tlačítko mode/off.	Z OFF na ON.
mode off	Zvolte jeden ze čtyř provozních režimů stiskem příslušného tlačítka mode/off. Při vytápění se symbol zobrazuje, když je nastavená hodnota vyšší než pokojová teplota, když je nastavení nižší oba jsou zhasnuty. Při chlazení symbol svítí, když je nastavená hodnota nižší než aktuální pokojová teplota, když je nastavení vyšší oba zhasnou.	

7.6. Nastavení provozních režimů VYTÁPĚNÍ / CHLAZENÍ

TLAČÍTKO	PROVOZ	DISPLEJ
	Podržte stisknuté tlačítko VYTÁPĚNÍ / CHLAZENÍ po dobu 2 sekund, čímž dojde k přepínání těchto dvou režimů: vaše volba bude signalizována rozsvícením 2 symbolů pro vytápění nebo pro chlazení.	

Pokud jeden z těchto symbolů bliká, znamená to, že teplota vody (teplé nebo studené) není dostačující pro daný režim a ventilátor je zastaven, až do doby dosažení správné teploty vody.

7.7. Pohotovostní režim Stand-by

TLAČÍTKO	PROVOZ	DISPLEJ
mode off	Stiskněte tlačítko mode/off po dobu asi 2 sekund. Když je zařízení v režimu Stand-by (žádná funkce), na displeji nesvítí žádné kontrolky.	Z ON na OFF

7.8. Volba teploty

TLAČÍTKO	PROVOZ	DISPLEJ
	Tato dvě tlačítka použijte k nastavení požadované pokojové teploty zobrazené na 2místném displeji.	

Rozsah nastavení teploty je od 15 do 30 °C, s rozlišením 1 °C, ale systém umožňuje také hodnoty mimo tento rozsah 5 °C a 40 °C. Tyto hodnoty by měly být nastaveny pouze po krátkou dobu, volba by poté měla být změněna na střední hodnotu.



Regulátor je velice přesný – nastavte jej na požadovanou hodnotu a počkejte, až regulátor přizpůsobí regulaci dle aktuálně naměřené pokojové teploty.

7.9. Nastavení rychlosti ventilátoru

TLAČÍTKO	PROVOZ	DISPLEJ
mode off	Každým stiskem tlačítka mode/off se mění nastavení režimu ventilátoru od super tichého provozu, přes minimální, střední až po maximální rychlost. Spuštění daného provozu bude signalizováno rozsvícením příslušného symbolu na displeji.	

Super tichý provoz má za následek výkonné odvlhčování v režimu chlazení a pouze sálavé vytápění (ventilátor vypnutý, elektroventil otevířený) v topném režimu. Spuštěním maximální rychlosti se okamžitě spustí nejvyšší rychlost ventilátoru, aby bylo nastavené teploty dosaženo co nejdříve. Po dosažení požadované pokojové teploty byste měli zvolit jednu ze tří ostatních režimů, abyste zvýšili akustický a tepelný komfort.

7.10. Zámek tlačítek

TLAČÍTKO	PROVOZ	DISPLEJ
	Stiskněte obě tlačítka současně po dobu asi 5 sekund, čímž aktivujete zámek všech tlačítek. Aktivování zámku je potvrzeno textem bL, který se objeví na displeji. Uživatel nebude moci provádět žádné změny a při stisku jakéhokoliv tlačítka se na displeji objeví text „LOC“. Pro odemčení tlačítek znovu podržte stisknutá tlačítka šípek současně.	
		

7.11. Snížení jasu displeje

Po 20 sekundách od stisku posledního tlačítka bude jas snížen, aby se zvýšil komfort během noci, a na displeji se objeví pokojová teplota. Pokud vám nevyhovuje ani tato úroveň jasu, můžete displej zcela zhasnout stisknutím tlačítka pro přepínání Vytápění/Chlazení po dobu 20 sekund, až se na displeji objeví **LO**. Pro návrat k normálnímu minimálnímu jasu podržte stisknuté tlačítko pro přepínání Vytápění/Chlazení znovu po dobu 20 sekund, až se na displeji objeví **Hi**.

7.12. Vypnutí



TLAČÍTKO	PROVOZ	DISPLEJ
mode off	Stiskněte tlačítko mode/off po dobu asi 2 sekund. Když je zařízení v režimu Stand-by (žádná funkce), na displeji nesvítí žádné kontrolky.	z ON na OFF

7.13. Dlouhodobé vypnutí

Pokud potřebujete vypnout zařízení na delší dobu (sezónní vypnutí nebo po dobu dovolené), postupujte následovně:

- Vypněte zařízení.
- Nastavte hlavní vypínač systému do pozice OFF.

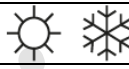
7.14. Signalizace alarmů

Chyba	LED	Displej
Porucha snímače pokojové teploty (AIR) – 6 blikajících LED kontrolkek (alarm s automatickým resetem)		E1
Porucha snímače teploty vody (H2) umístěného v hlavním výměníku – 2 blikající LED (možný manuální reset) *		E3
Porucha motoru ventilátoru (např. zaseknutí z důvodu cizích těles nebo porucha snímače otáček) – 4 současně blikající LED (alarm s automatickým resetem).		E2
Nedostatečná teplota vody (teplé nebo studené) (nad 20 °C při chlazení, pod 30 °C při vytápění). LED kontrolka zvolené funkce bliká a ventilátor je zastaven, až do doby, kdy teplota vody dosáhne úrovně k uspokojení tohoto požadavku.		

* Pokud deska zachytí instalovaný snímač teploty vody, spuštění proběhne za normálních provozních podmínek. Pokud snímač vody není připojen, jednotka může být provozována i bez snímače, stačí podržet stisknuté tlačítko pro Vytápění/Chlazení po dobu 5 sekund a potvrdit tento typ provozu.

8) IVAR.B3V (B3V137)

8.1. Přístrojové ovládání pro řízení rychlosti ventilátoru určené pro připojení ke standardním termostatům

Toto ovládání se používá ke spínání a vypínání fancoilu a k volbě jedné ze 4 rychlostí otáček ventilátoru přímo na těle fancoilu.

Spínání a vypínání probíhá prostřednictvím uzavírání kontaktu externího termostatu.

Ovládací panel má vlastní paměť, proto nebudou ztracena žádná nastavení ani v případě vypnutí nebo výpadku elektrické energie.

⚠ Tato ovládání nemohou být instalována na SLI a RSI provedení.

⚠ Po uplynutí 20 sekund od stisku posledního tlačítka se osvětlení panelu ztlumí, aby zajistilo komfort během noci, a na displeji zůstane zobrazena pouze pokojová teplota. Maximální jas bude obnoven stiskem kteréhokoliv tlačítka.

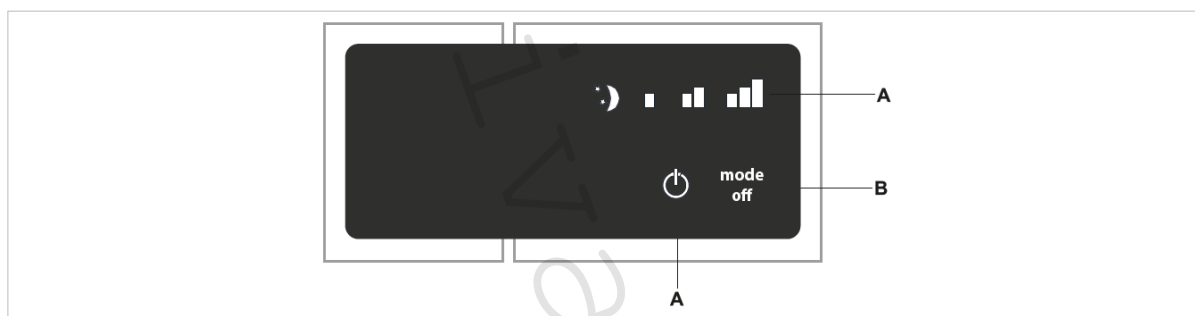





A – LED kontrolky

B – tlačítka pro volbu rychlostí ventilátoru

8.2. LED signalizace

5 LED kontrolky zobrazuje provozní stavy:

	Minimální rychlost		Super tichý provoz
	Střední rychlost		Vypnutý fancoil nebo otevřený kontakt TA (bliká)
	Maximální rychlost		

8.3. Uvedení panelu do provozu



Pokud si přejete ovládat fancoil tímto ovládacím panelem, musíte jej nejprve připojit k napájení a k prostorovému termostatu pomocí jednoho kontaktu napájení 230 V AC.

Pokud je napájecí vedení vybaveno hlavním spínačem, musí být zapnutý.

Poté spusťte systém hlavním spínačem.

8.4. Spuštění

Zařízení spustíte následovně:

TLAČÍTKO	PROVOZ	DISPLEJ
mode off	Stiskněte tlačítko mode/off.	Z OFF na ON.
mode off	Zvolte jednu ze čtyř provozních rychlostí stiskem příslušného tlačítka mode/off. Pokud bliká červený symbol  , znamená to, že není připojen prostorový termostat, který musí být tedy připojen a spuštěn.	

8.5. Pohotovostní režim Stand-by

TLAČÍTKO	PROVOZ	DISPLEJ
mode off	Stiskněte tlačítko mode/off po dobu asi 2 sekund. Když je zařízení v režimu Stand-by (žádná funkce), na displeji nesvítí žádné kontrolky.	Z ON na OFF

8.6. Nastavení rychlosti ventilátoru

TLAČÍTKO	PROVOZ	DISPLEJ
mode off	Každým stiskem tlačítka mode/off se mění nastavení rychlosti ventilátoru od super tichého provozu, přes minimální, střední až po maximální rychlost. Spuštění daného provozu bude signalizováno rozsvícením příslušného symbolu na displeji.	

Spuštěním maximální rychlosti se okamžitě spustí nejvyšší rychlost ventilátoru, aby bylo nastavené teploty dosaženo co nejdříve. Po dosažení požadované pokojové teploty byste měli zvolit jednu ze tří ostatních režimů, abyste zvýšili akustický a tepelný komfort.

8.7. Vypnutí

TLAČÍTKO	PROVOZ	DISPLEJ
mode off	Stiskněte tlačítko mode/off po dobu asi 2 sekund. Když je zařízení v režimu Stand-by (žádná funkce), na displeji nesvítí žádné kontrolky.	OFF







8.8. Dlouhodobé vypnutí

Pokud potřebujete vypnout zařízení na delší dobu (sezónní vypnutí nebo po dobu dovolené), postupujte následovně:

- Vypněte zařízení.
- Nastavte hlavní vypínač systému do pozice OFF.

8.9. Signalizace alarmů

Ovládací panel provádí diagnostiku v případě poruchy a signalizuje ji na panelu prostřednictvím kombinace LED kontrolkek. Následující tabulka nabízí souhrn alarmů:

Blikající LED 	Otevřený kontakt termostatu
Svítící LED 	Uzavřený kontakt termostatu
Svítil 	Aktivní super tichý režim (400 ot./min.)
Svítil 	Aktivní minimální rychlost ventilátoru (680 ot./min.)
Svítil 	Aktivní střední rychlost ventilátoru (1100 ot./min.)
Svítil 	Aktivní maximální rychlost ventilátoru (1500 ot./min.)

9) ÚDRŽBA

9.1. Čištění zvnějšku

⚠ Před každým čištěním či zásahem údržby nejprve odpojte jednotku od napájení přeprnutím hlavního vypínače do pozice OFF.

⚠ Poté ještě chvíli počkejte, až vychladnou komponenty jednotky.

⚠ K čištění nepoužívejte hrubé houbičky nebo abrazivní či korozivní čisticí prostředky, protože byste mohli poškodit lakovaný povrch jednotky.

Vnější povrch fancoilu vyčistěte pomocí jemného hadru navlhčeného ve vodě.

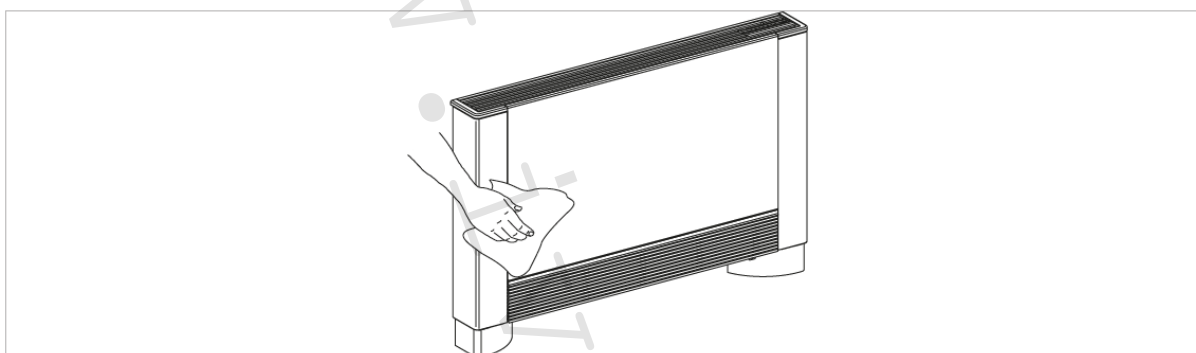

9.2. Čištění filtru sání vzduchu

Po nějaké době nepřetržitého provozu, která závisí na množství nečistot přítomných ve vzduchu, nebo kdykoliv potřebujete znovu spustit systém po dlouhé době nečinnosti, byste měli provést následující kroky:

Vyjmutí filtračních článků u sacích mřížek s klapkami

- Nadzvedněte mírně přední mřížku a otočením směrem k sobě ji opatrně vytáhněte ze svého umístění (viz obrázky níže).

A	Přední mřížka	C	Filtr
B	Uložení mřížky	D	Vyjmutí filtru

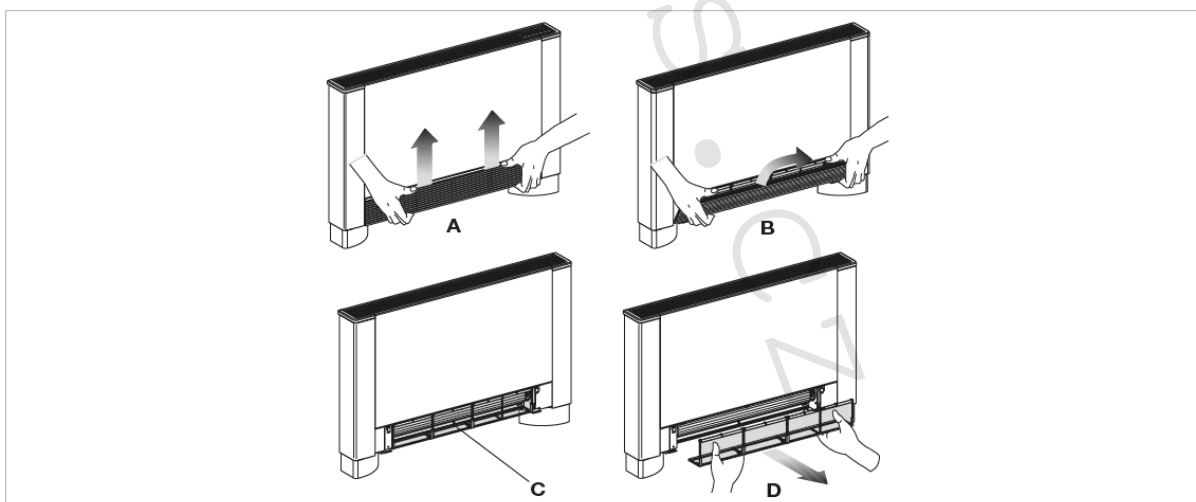

Vyjmutí filtračních článků u pohyblivého sacího panelu

- Vložte ruce pod okraje pohyblivého panelu;
- Stiskněte plastové háčky;
- Nadzdvihněte a vyjměte pohyblivý panel;
- Vyjměte filtr.

A	Pohyblivý panel	C	Filtr
B	Plastové háčky	D	Vyjmutí filtru

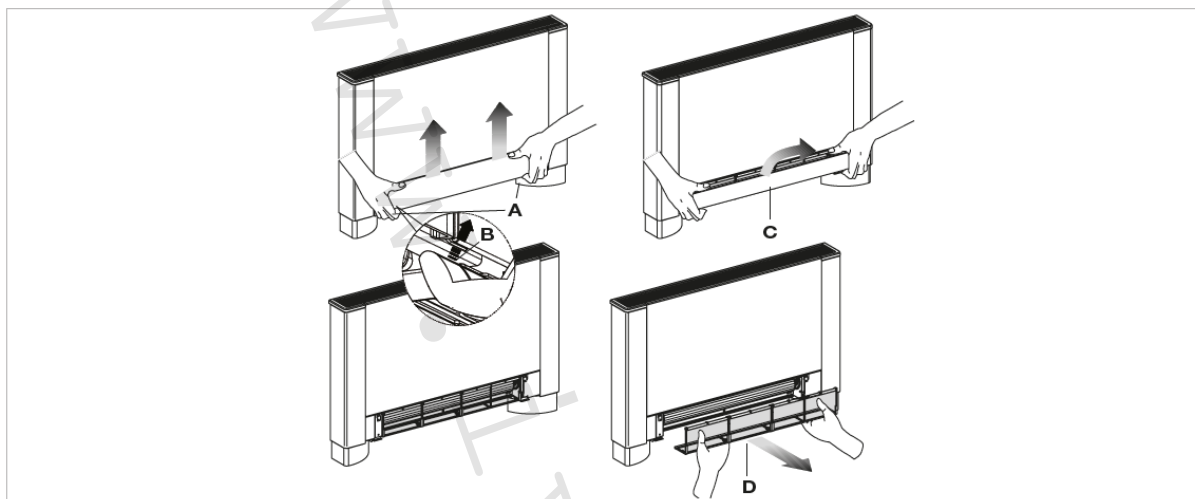

Čištění filtrů

- Vysajte prach z filtru pomocí vysavače.
- Propláchněte filtr pod tekoucí vodou, nepoužívejte žádné čisticí prostředky či rozpouštědla a nechte filtr uschnout.
- Namontujte filtr zpět na své místo, přičemž dejte pozor, aby spodní klapka zapadla do svého uložení.

⊘ Je zakázáno používat zařízení bez síťového filtru.

⚠ Zařízení je vybaveno pojistným vypínačem, který zabrání spuštění ventilátoru v případě, že není pohyblivý panel správně umístěn nebo zcela chybí.

⚠ Po vyčištění filtru zkontrolujte, zda je panel řádně namontován.

A	Filtr	C	Uložení filtru
B	Spodní klapka		

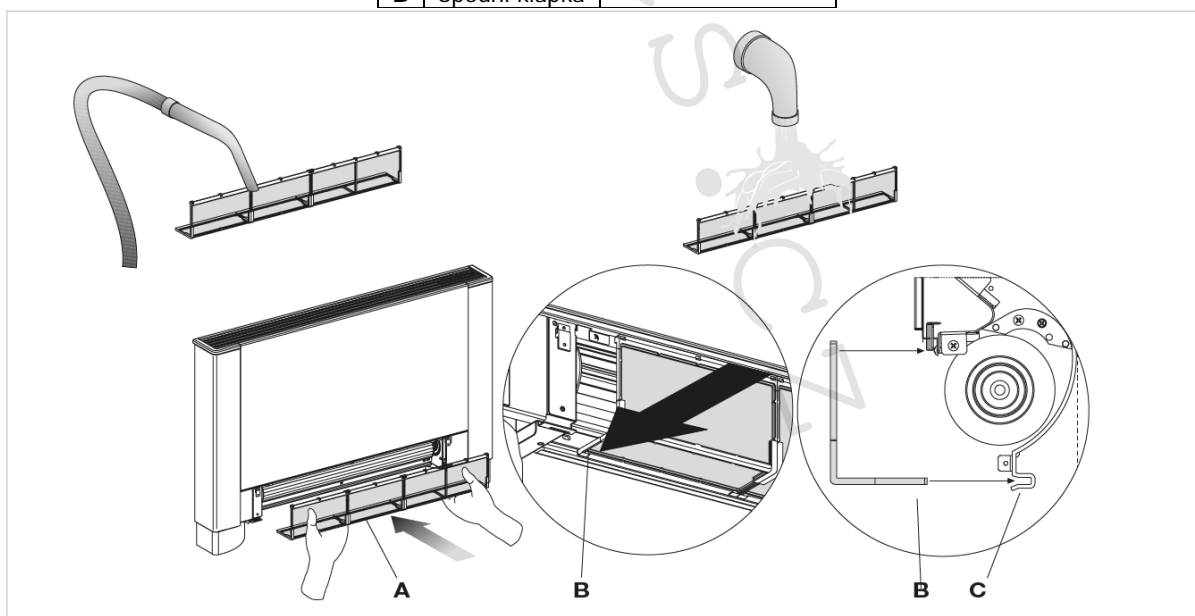

Ukončení čistících operací

- U mřížek s klapkami vložte dva háčky do příslušných drážek, otočte je směrem k jednotce a zahákněte mřížky mírným tlakem shora.

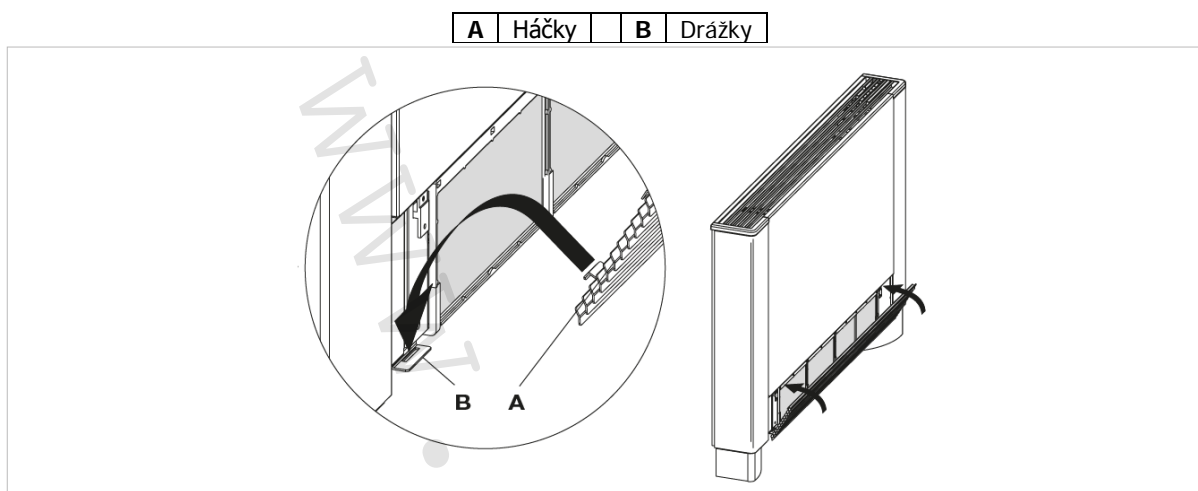

- Pohyblivé panely nakloňte do jejich pozice zpředu a zatlačte, až zapadnou na své místo.

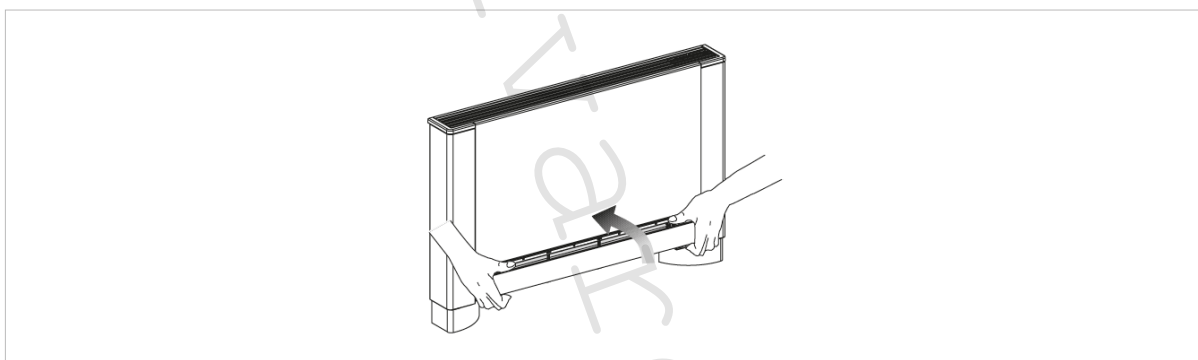

9.3. Tipy na úsporu energie

- Filtry udržujte čisté.
- Dveře a okna místností vybavených fancoily udržujte co nejvíce zavřena.
- Během léta co nejvíce zamezte přímému slunečnímu záření do místností vybavených klimatizačními systémy (použijte žaluzie, závěsy, apod.)

10) Co dělat v případě poruchy

10.1. Řešení případných poruch

⚠ V případě úniku vody či abnormalit v provozu zařízení okamžitě odpojte od zdroje el. energie a uzavřete přívod vody.

⚠ Pokud se objeví některý z níže uvedených problémů, nepokoušejte se učinit nápravu sami, ale co nejdříve kontaktujte autorizovaného servisního technika nebo kvalifikovaný personál:

- Ventilátor se nespustí, ani když je hydraulický okruh naplněn dostatečně teplou nebo studenou vodou.
- Ze zařízení v režimu vytápění uniká voda.
- Ze zařízení v režimu chlazení uniká voda.
- Zařízení vydává nadměrný hluk.
- Přední panel je orosený.

10.2. Tabulka pro řešení problémů

Zásahy musejí být prováděny kvalifikovaným pracovníkem nebo specializovaným servisním střediskem.

Porucha	Příčina	Řešení
Ventilátor se aktivuje později s ohledem na nastavení žádané teploty nebo funkce.	Ventil pro cirkulaci vyžaduje určitý čas na otevření a cirkulaci teplé nebo studené vody do zařízení.	Počkejte 2 až 3 minuty na otevření ventilu.
Ventilátor se nespustí.	Nedostatek teplé nebo studené vody v systému.	Zkontrolujte, zda zdroj tepla nebo chladu fungují správně.
Ventilátor není v provozu i v případě, že je v hydraulickém okruhu teplá nebo studená voda.	Hydraulický ventil zůstal uzavřený.	Demontujte tělo ventilu a zkontrolujte, zda se obnovila cirkulace vody. Zkontrolujte stav napájení ventilu (230 V). Pokud je v pořádku, pak může být problém v elektronickém ovládacím panelu.
	Motor ventilátoru je zablokovaný nebo zkratovaný.	Zkontrolujte vinutí motoru a volné otáčení ventilátoru.
	Mikrospínač, který zastaví ventilátor v případě, že je mřížka filtru otevřená, se správně neuzavřel.	Zkontrolujte, že se uzavřením mřížky kontakt mikrospínače aktivuje.
	Elektrické zapojení není správné.	Zkontrolujte elektrické zapojení.
Únik vody při topném režimu.	Netěsné hydraulické připojení zařízení.	Zkontrolujte a dotáhněte připojení.
	Netěsnost ventilů.	Zkontrolujte stav těsnění ventilů.
Na čelním panelu se tvoří rosa.	Odstraněná tepelná izolace	Zkontrolujte správné umístění termoakustické izolace se zvláštním důrazem na přední stranu žebrovaného výměníku.
Na výstupní mřížce vzduchu jsou kapky vody.	V prostředí s vysokou relativní vlhkostí (> 60 %) může dojít ke kondenzaci, zejména při minimální rychlosti ventilátoru.	Po poklesu relativní vlhkosti tento jev zmizí. V každém případě, eventuální pád několika kapek vody dovnitř zařízení nezpůsobí závadu.
Únik vody pouze při režimu chlazení.	Nádoba na odvod kondenzátu je zanesená.	Pomalou nalijte do spodní části výměníku láhev vody, abyste zkontrolovali vypouštění; v případě potřeby nádobu kondenzátu vyčistěte nebo upravte spád vypouštěcí hadice.
	Vypouštěcí potrubí kondenzátu nemá dostačující spád.	Zkontrolujte izolaci potrubí.
Zařízení vydává nadměrný hluk.	Připojovací trubky a ventily nejsou správně izolované.	Zkontrolujte izolaci potrubí.
	Ventilátor je s něčím v kontaktu.	Zkontrolujte zanesení filtrů a případně je vyčistěte.
	Ventilátor je nevyvážený.	Nevyváženost způsobuje nadměrné vibrace zařízení. Vyměňte ventilátor.
	Zkontrolujte, zda nejsou zanesené filtry.	Vyčistěte filtry.

11) INNOVA APLIKACE:

InnovApp Fancoils pro regulace EWF644 – EWF647 – EWG649 – EWW649

11.1. Min. systémové požadavky

Aplikace INNOVA Fancoils App Vám umožní ovládat hlavní parametry Vašeho fancoilu pomocí chytrého telefonu či tabletu pohodlně z Vašeho domova či odkudkoliv zvenku. Použití naší aplikace je velice jednoduché. Stačí jen spustit displej fancoilu, nastavit propojení s Vaším chytrým telefonem a začít ovládat fancoil přímo z vašeho zařízení.

Postupujte krok za krokem až do konce dle níže uvedeného návodu.

Stažení a instalace této aplikace jsou závislé na některých systémových požadavcích vašeho chytrého telefonu.

- U chytrých telefonů se systémem Android musí být min. verze 4.1.1 nebo vyšší.
- U chytrých telefonů se systémem Apple musí být operační systém IOS 8.0 nebo vyšší.

11.2. Stažení a nastavení aplikace

1. Z vašeho mobilu se připojte do „Obchodu Play“ nebo „Apple Store“.
2. Vyhledejte aplikaci InnovApp Fancoils.
3. Po nalezení aplikace ji stáhněte a nainstalujte pomocí průvodce.
4. Otevřete aplikaci.

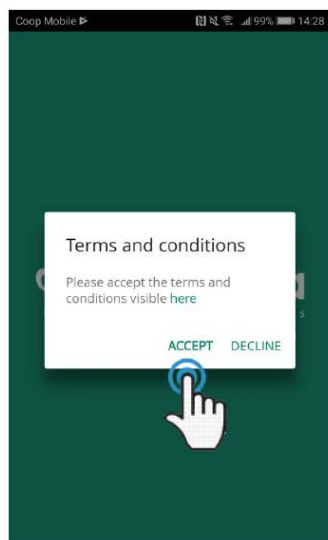

Obr. 11-1

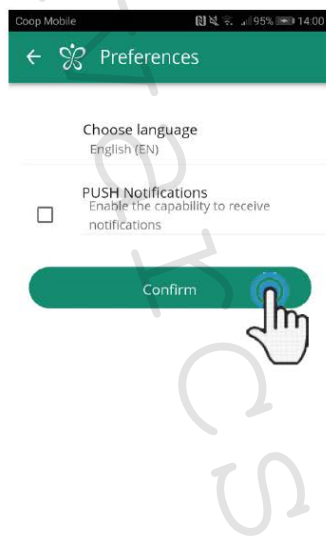

Obr. 11-2



Obr. 11-3

Při prvním spuštění se objeví vyskakovací okno, kde musíte odsouhlasit či odmítnout všeobecné podmínky používání, ty si můžete přečíst po kliknutí na výraz „here“, což vás přeměruje na webové stránky INNOVA s plným zněním těchto podmínek používání (Obrázek 11-1).

Klepnutím na „Let's begin“ začnete používat InnovApp Fancoils.

Zvolte jazyk a způsob oznamovacích zpráv PUSH.

Když zaškrtnete možnost „PUSH notifications“ budete dostávat oznámení o alarmech spojených s provozem Vašeho fancoilu přímo na Vaš chytrý telefon i v případě, že je aplikace zavřena (Obrázek 11-2).

Poznámka: Tato nastavení mohou být změněna i později po zvolení položky menu předvoleb „Preferences“.

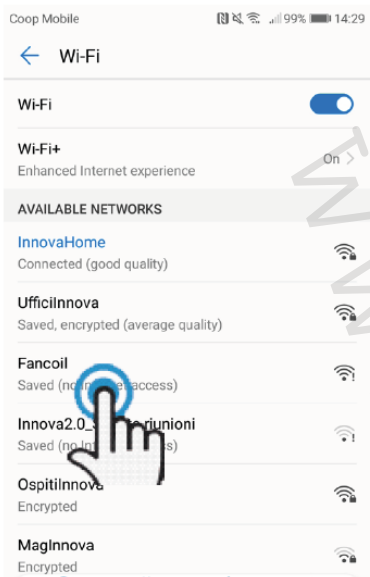

Obr. 11-4

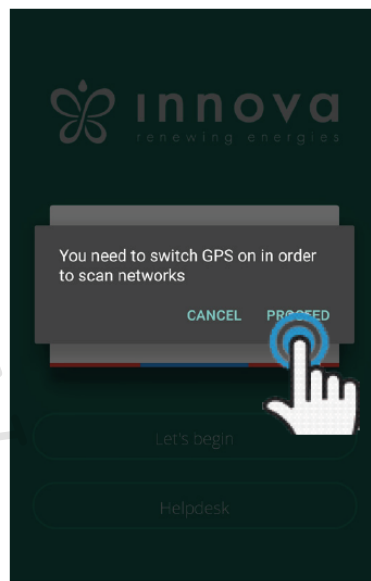

Obr. 11-5

Po spuštění displeje Vašeho fancoilu přejděte do nastavení WiFi sítě Vašeho telefonu, kde:

- si ověřte, že máte aktivované WiFi připojení
- zkontrolujte dostupná WiFi připojení
- naleznete síť „Fancoil“
- připojte se k této síti.

Pozn.: U zařízení Android je tento proces automatický.

U zařízení iOS musíte však zadat WiFi nastavení vašeho zařízení a zvolit síť „Fancoil“.

Pozn. Pokud budete nastavovat více fancoilů, vždy mějte spuštěnou pouze jednu, abyste zamezili chybám.

Pozn.: Pro usnadnění vyhledání fancoilu vás aplikace může požádat o spuštění GPS zařízení pro vyhledání vaší pozice (Obr. 11-5).

← Name the product

Which name do you want to give to the product?

Serial number (n. on the box (9 digits))

Optional password

Obr. 11-6

← Name the product

Which name do you want to give to the product?

A

Serial number (n. on the box (9 digits))

IN1234567

Optional password

Confirm optional password

Continue

Obr. 11-7

Objeví se obrazovka vašeho výrobku (obr. 11-6), kde jej budete moct pojmenovat a zadat z výrobního štítku fancoilu výrobní číslo obsahující 9 alfanumerických znaků.

Zadáním hesla bude nezávislá síť „Fancoil“ chráněna před neautorizovaným přístupem.

Pozn. U Android zařízení se po zadání jména produktu automaticky změní také název sítě.

U iOS zařízení se po změně názvu výrobku musíte vrátit do WiFi nastavení telefonu a připojit se k přejmenované síti „Fancoil“ následované _ a jménem, které jste právě zadali, např. „Fancoil_A“. (Obrázek 11-8)

Pozn. Název zařízení také může být změněn později v položce menu „My Products“ a klepnutím na druhou ikonu (symbol tužky).

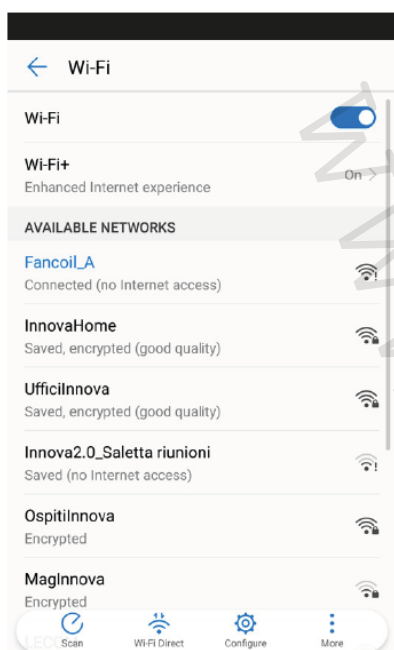

Obr. 11-8

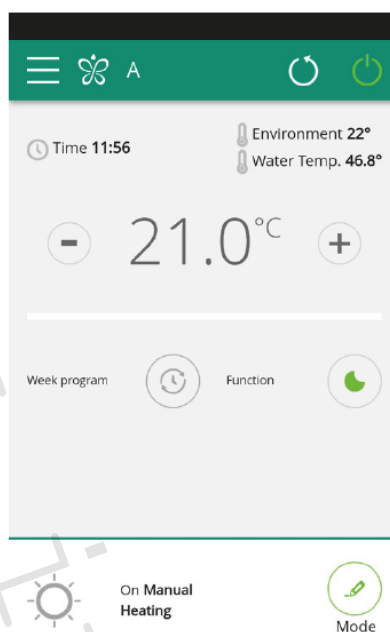

Obr. 11-9

Když je zvolen jeden z nastavovaných výrobků, objeví se ovládací obrazovka s celkovým přehledem fancoilu, přes kterou můžete fancoil řídit a spravovat (Obrázek 11-9).

Pozn.: Tímto okamžikem se Váš chytrý telefon stává dálkovým ovládním, které používáte k řízení fancoilu přes místní síť, ale ne přes internet.

Pokud si přejete ovládat jednotku přes internet, musíte dokončit další krok: připojte se k vaší domovní WiFi, vstupte do nastavení chytrého telefonu a poté zvolte položku menu dálkového ovládní „Remote control“.

11.3. Ovládání fancoilu: vlastnosti aplikace

11.4. HLAVNÍ OVLÁDACÍ OBRAZOVKA

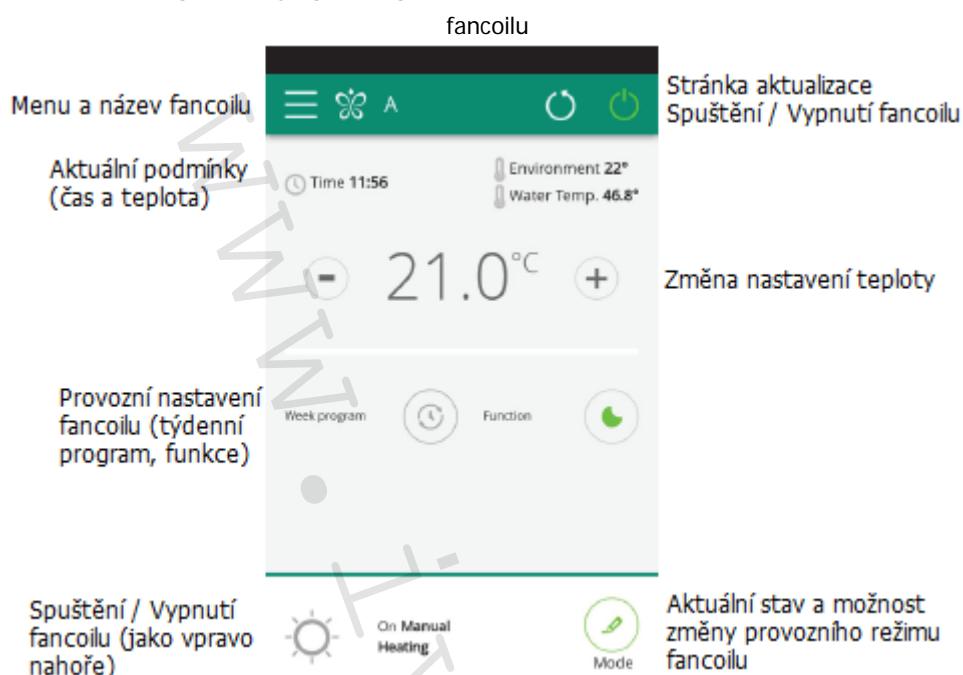

Obrázek 11-10

11.5. MENU

položky menu

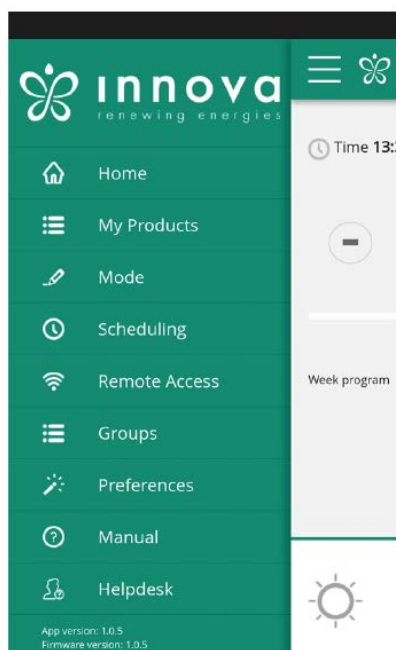

Obrázek 11-11

HOME – DOMOVSKÁ STRÁNKA
Hlavní ovládací stránka – viz výše.

MY PRODUCTS – MOJE ZAŘÍZENÍ
seznam fancoilů a skupin fancoilů nastavených v aplikaci.

MODE – REŽIM
seznam možných ovládacích režimů fancoilu.

SCHEDULING – ČASOVÝ PROGRAM
sekce věnující se týdennímu časovému rozvrhu fancoilu
Pozn. To je možné, pouze pokud bylo nastaveno dálkové ovládání (remote control).

REMOTE CONTROL – DÁLKOVÉ OVLÁDÁNÍ
viditelné, pouze když je zařízení nastaveno v samostatném režimu a používáno k přesunu do cloudu.

ADVANCED – POKROČILÉ
viditelné, pouze když je zařízení nastaveno v režimu cloud a umožňuje DHCP / IP nastavení sítě.

GROUPS – SKUPINY
seznam skupin několika fancoilů (např. 1. patro, 2. patro, ...).

PREFERENCES – PŘEDVOLBY
jazyk a PUSH upozornění

MANUAL – NÁVOD
odkaz na INNOVA webové stránky, kde můžete nalézt potřebnou dokumentaci

HELPDESK – žádost o podporu

11.6. MY PRODUCTS – MOJE ZAŘÍZENÍ

Seznam fancoilů a skupin nastavených v této aplikaci

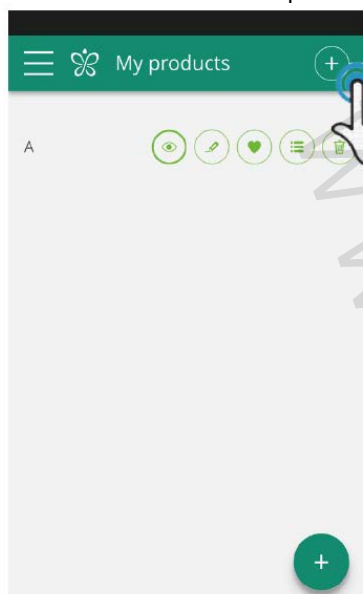

Obr. 11-12

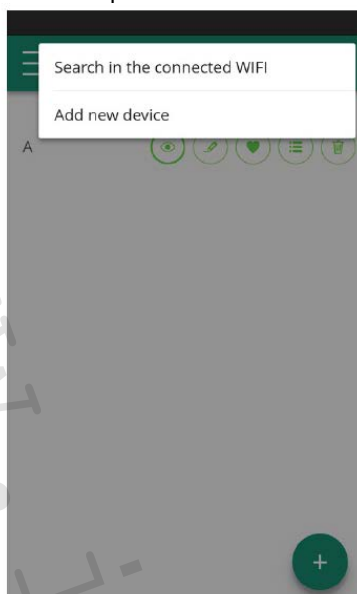

Obr. 11-13

Zvolením položky „My products“ můžete zobrazit fancoily v síti. Ty mohou být upraveny nebo časově nastaveny dle potřeby.

Nová zařízení mohou být přidána, vyhledána, instalována a nastavena klepnutím na symbol „+“ v pravém horním rohu nebo v pravém spodním rohu.

Poté bude otevřena obrazovka, jak ukazuje obrázek 11-13.

Když zvolíte jeden z nastavených produktů, objeví se hlavní ovládací obrazovka fancoilu, přes kterou ji můžete ovládat či spravovat.



Obrázek 11-14

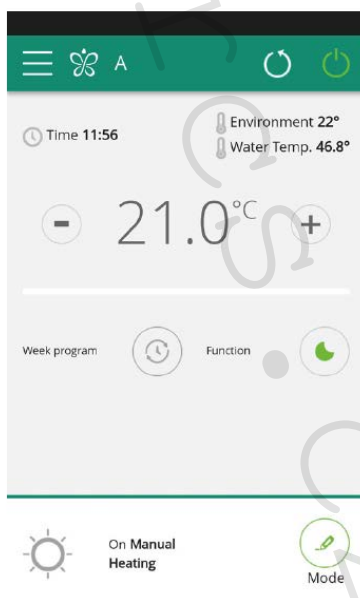



Obrázek 11-15



Zobrazit detaily zařízení (pokud je nastaveno pouze jediné, automaticky se připojíte k síti)



Změnit název zařízení (pouze pokud je připojeno ke stejné WiFi síti)

-  Nastavit vaše zařízení jako výchozí (toto výchozí zařízení bude zobrazeno při spuštění aplikace)
-  Seznam zařízení
-  Vymazat zařízení ze seznamu nastavených zařízení

11.7. MODE – REŽIM

Seznam možných ovládacích režimů fancoilu

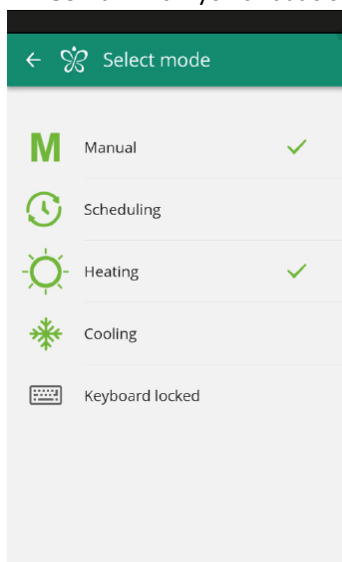

Provozní režim fancoilu může být změněn několika způsoby:

- zvolením „MODE“ v hlavním menu
- kliknutím na tlačítko pro změnu ve spodním pravém rohu hlavní obrazovky fancoilu (viz sekce 11.4 na straně 30).

Tím se dostanete na zobrazení na Obrázku 11-16.

Obrázek 11-16

Z obrazovky „Mode“ můžete uzamknout ovládání fancoilu z displeje „Keyboard locked“ (viz Obrázek 11-17). Po uzamčení se na hlavní ovládací obrazovce objeví symbol s upozorněním (Obrázek 11-18).

Od této chvíle je ovládací displej fancoilu uzamčený, ovládání parametrů je možné pouze přes chytrý telefon nebo tablet.

Pro návrat k možným změnám nastavení z displeje zrušte zakliknutí možnosti „Keyboard locked“.

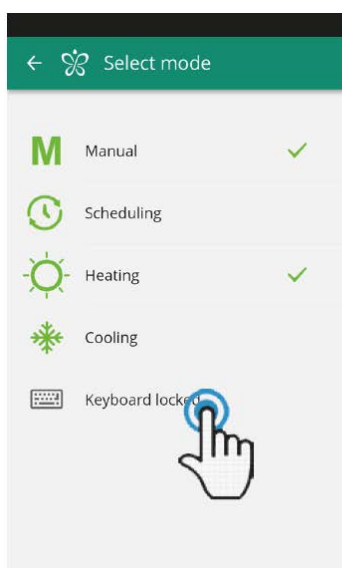

Obrázek 11-17

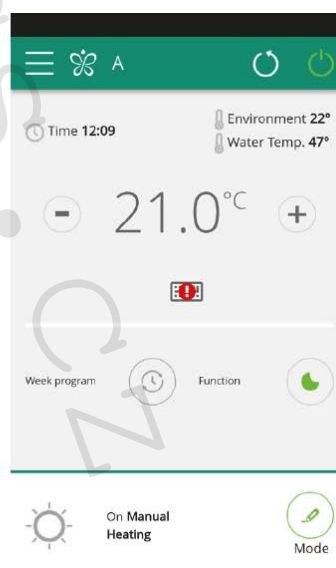

Obrázek 11-18

11.8. SCHEDULING - ČASOVÝ PROGRAM

Sekce věnovaná týdennímu časovému rozvrhu fancoilu

Pozn.: Tato volba je možná, pouze pokud bylo dálkové ovládání nastaveno s povoleným dálkovým ovládáním (viz sekce 11.9 na straně 35).

Zvolením položky menu „SCHEDULING“ vstoupíte do kalendáře fancoilu, kde můžete zadat časový rozvrh fancoilu (viz obrázek níže vlevo 11-19). Kliknutím na „EDIT“ u dne v týdnu můžete přidat a definovat jeden nebo více intervalů spuštění a vypnutí pro fancoil během dne, intervaly lze přidat kliknutím na symbol „+“. (Obrázek 11-20).

Poznámka: Během jednoho dne lze nastavit několik intervalů spuštění/vypnutí s minimální délkou trvání půl hodiny.



Obrázek 11-19

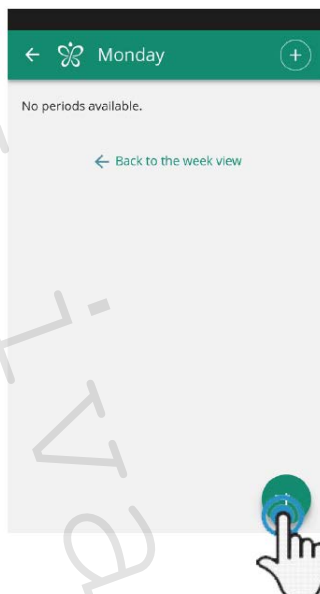

Obrázek 11-20

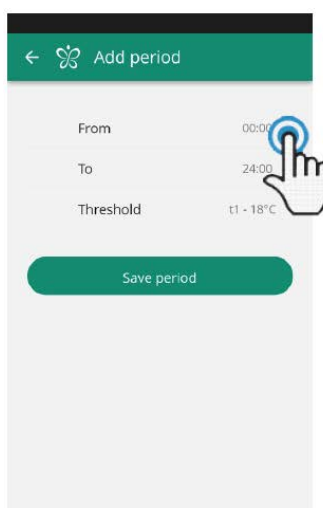

Obrázek 11-21

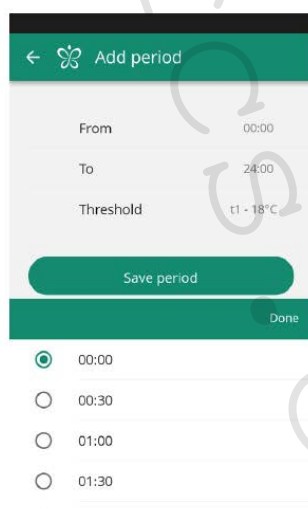

Obrázek 11-22

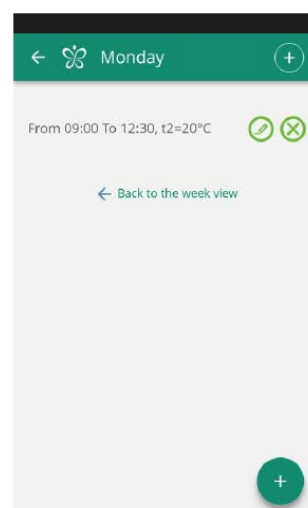

Obrázek 11-23

Ke změně intervalu spuštění nebo vypnutí, klikněte na jeden ze dvou časových údajů (Obrázek 11-21).

Po potvrzení časového rozvrhu dne se vrátíte na obrazovku se seznamem dnů v týdnu.

Pokud si přejete použít stejný časový rozvrh, který jste právě potvrdili, i na další dny v týdnu, jednoduše je kliknutím na „copy“ zkopírujete a zvolte dny, na které chcete tento časový rozvrh použít (jak je zobrazeno na obrázcích níže).



Obrázek 11-24

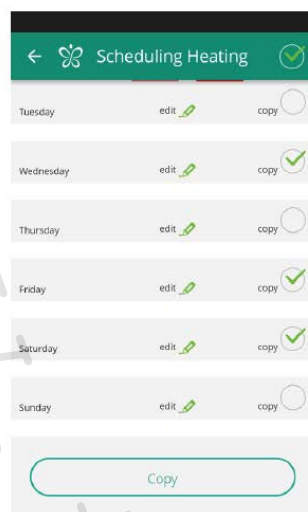

Obrázek 11-25



Obrázek 11-26

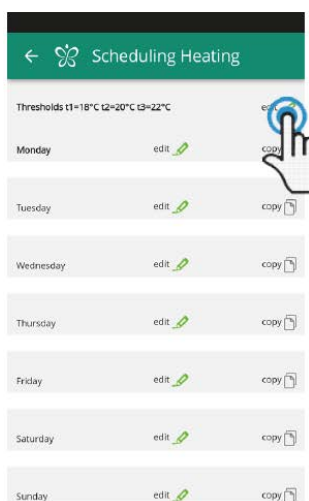

Obrázek 11-27



Obrázek 11-28

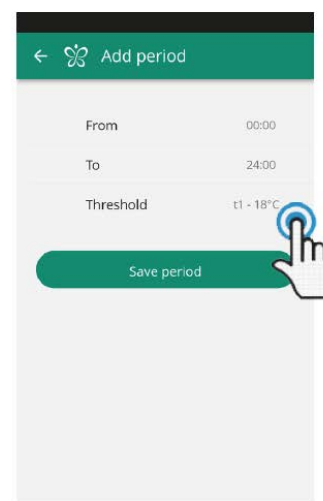

Obrázek 11-29

Kromě týdenního programování fancoilu je v této sekci možné také nastavit 3 teplotní limity. Kliknutím na „edit“ v horním pravém rohu můžete nastavit 3 teploty (Obrázky 11-27 a 11-28). Tyto teplotní limity můžete zvolit v rozvrhu týdne.

Následováním stejného programovacího režimu jako u dne v týdne, v obrazovce časového nastavení (Obrázek 11-29) klikněte na „threshold“ a zvolte teplotu.

Po návratu na hlavní obrazovku se seznamem dní v týdnu budou mít časy odlišnou barvu dle nastavené teploty (Obrázek 11-26).

Po dokončení nastavení časového rozvrhu zvolte položku „Mode“ v hlavním menu, poté programování „Programming“. To aktivuje týdenní časový program, který jste právě vytvořili.

Po návratu na hlavní obrazovku fancoilu (Obr. 11-31) se ve spodním rohu objeví signalizace časového programu. Pokud jste byli v čase programovaného vypnutí, bude ve spodní části zobrazena první doba znovuspuštění fancoilu.

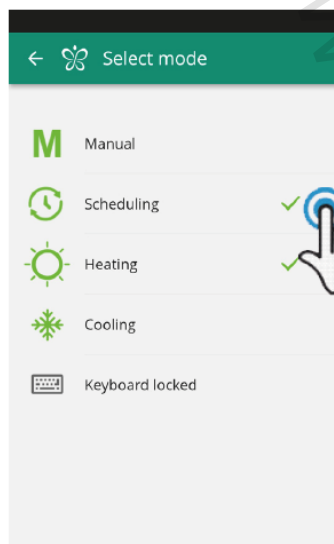

Obrázek 11-30

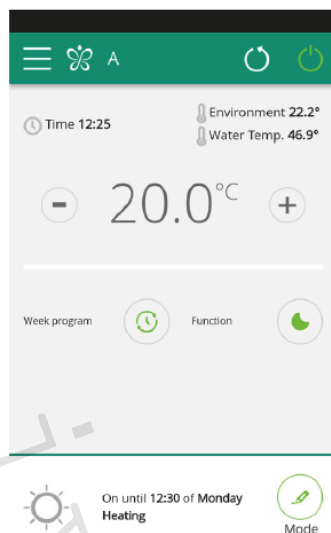

Obrázek 11-31

Pokud si přejete deaktivovat časový rozvrh a vrátit se k manuálnímu režimu:

- zvolte „MODE“ v hlavní nabídce menu a poté zvolte „Manual“.
- klikněte na ikonu „EDIT“ ve spodním pravém rohu hlavní obrazovky fancoilu.

Pozn. Pokud jsou na displeji fancoilu změněna některá nastavení, je časový rozvrh zakázán a je obnoven manuální režim fancoilu.

Pokud je fancoil umístěn na veřejně přístupném místě, které nemůže být sledováno, displej fancoilu může být uzamčen, aby se zabránilo nechtěným změnám nastavení od neoprávněných osob.

Jednoduše zvolte „Mode“ v hlavním menu a poté zaklikněte možnost „Keyboard locked“ (viz sekce 11.7 na straně 32).

Pozn. Nastavte odlišné týdenní programy pro vytápění a chlazení.

11.9. REMOTE ACCESS – VZDÁLENÝ PŘÍSTUP

ovládejte Váš fancoil i mimo domov

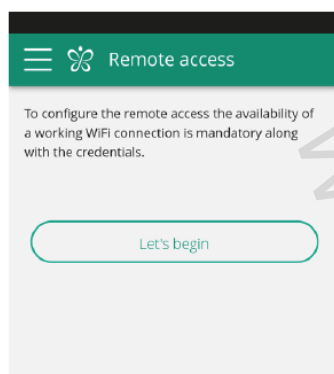

Obrázek 11-32

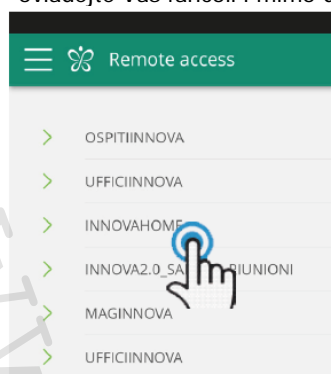

Obrázek 11-33

Jakmile jste zvolili položku menu „Remote Access“ objeví se seznam dostupných WiFi připojení.

Pozn.: fancoil se může připojit pouze s 2,4GHz sítěmi.

Zvolte preferovanou síť pro přístup k Internetu. Poté zadejte heslo Wifi sítě a potvrďte jej.

Pozn.: heslo může obsahovat pouze alfanumerické znaky od „A“ do „Z“ (malá i velká písmena), od „0“ do „9“, „-“, „_“, „.“. Speciální znaky nejsou povoleny.

Aplikace připojí fancoil k domácí síti a na chytrém telefonu/tabletu se objeví hlavní obrazovka k ovládání zařízení. V tomto bodě je chytrý telefon/tablet připojen ke zvolené síti.

Od tohoto okamžiku je váš fancoil připojen k serveru přes internet a může být ovládána odkudkoliv na světě přes Wifi síť či datové připojení vašeho telefonu/tabletu.

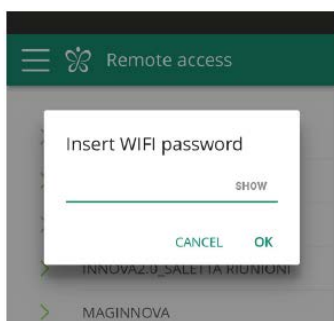

Obrázek 11-34

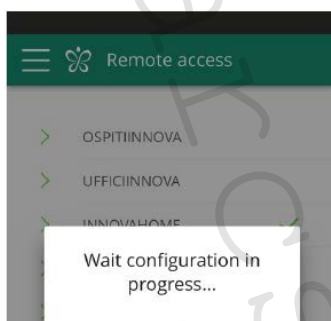

Obrázek 11-35

Pozn.: V případě, že tento proces není úspěšný, chytrý telefon/tablet se automaticky znovu připojí k místní síti fancoilu. Proto opakujte tento postup, přičemž znovu zkontrolujte zadané heslo a název sítě.

Pozn.: Když je zobrazeno zařízení v cloudu, může se stát, že zobrazení „Temp“ je název pro zařízení. V tomto konkrétním případě se zařízení nerestartovalo, komunikace probíhá správně, ale název je špatný. Abyste to vyřešili, je nutné restartovat fancoil (odpojením a znovu připojením napájení).

Vlastnosti WiFi sítě:

- funkční internetové připojení
- statická veřejná IP adresa není požadována
- na ROUTERU není třeba provádět žádná nastavení (NAT či další specifická pravidla) – funkční dns služba
- fungující DHCP služba či případně následující informace:
 - místní IP adresa, která musí být přiřazena ke kartě subnet masky.
 - gateway
 - dns
- Pokud má router či jiná zařízení v síti zákazníka ACL na úrovni MAC adresy, musí být povolena MAC adresa karty, pokud si zákazník přeje ovládat některé parametry místně (noe změna, změna pokročilých nastavení, pc ovládání), WiFi síť musí umožňovat komunikaci mezi zařízeními připojenými ke stejné WiFi (= nesmí být povolena WiFi izolace).

Technické požadavky na řádné fungování cloud připojení TCP port 80, 443, 19009, 18321, 18009 výstup.

11.10. GROUPS – SKUPINY

Seznam skupin několika fancoilů

Pokud máte nainstalovaných několik fancoilů, můžete je seřadit do skupin pro zjednodušení časového programování a jejich ovládání. (Např. fancoily v hotelech mohou být seskupeny po jednotlivých patrech). Nejprve zvolte položku menu „GROUPS“ a vytvořte novou skupinu kliknutím na symbol „+“ (viz Obr. 11-36). Poté zadejte název skupiny kliknutím na „Title“ a uložte skupinu pomocí ikony „diskety“ vpravo nahoře (Obr. 11-37 a 11-38).

Skupina byla nyní vytvořena, ale zatím k ní nebyly přiřazeny žádné fancoily.

Po návratu na obrazovku se skupinami „Groups“ se objeví nová skupina, která může být pomocí příslušných ikon upravena či vymazána.

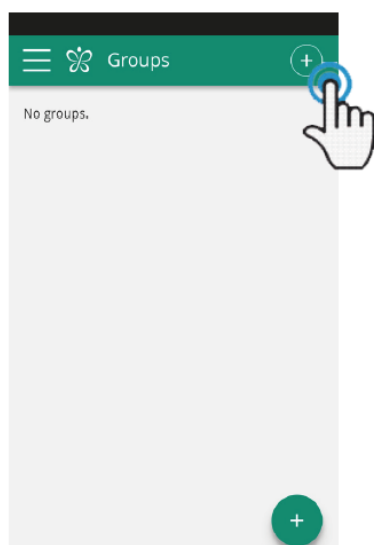

Obrázek 11-36

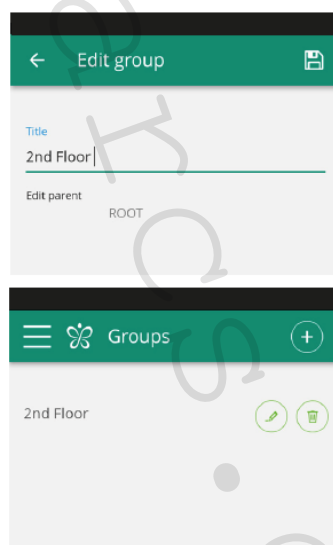

Obrázek 11-37 a 11-38

Pro přiřazení nějakého fancoilu do skupiny, zvolte v menu položku „My products“.
Tato sekce obsahuje seznam všech nastavených fancoilů a skupin.

Klikněte na symbol „oka“ vedle názvu skupiny a poté na symbol „+“ a zvolte fancoily, které mají být přiřazeny.
Nakonec vše uložte klepnutím na ikonu „diskety“ vpravo nahoře.

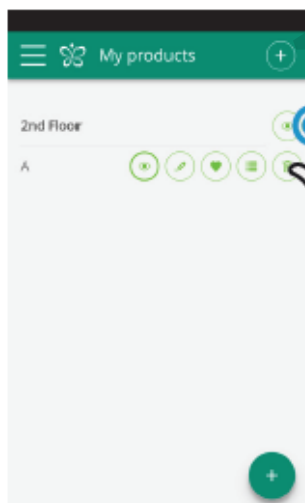

Obrázek 11-39

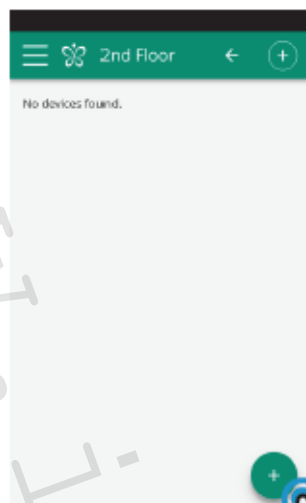

Obrázek 11-40

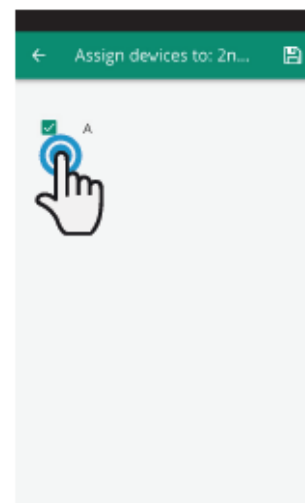

Obrázek 11-41

Fancoil lze ke skupině přiřadit také přes fancoil samotný.
Zvolte předposlední ikonu v řadě u názvu fancoilu (ikona se seznamem položek ve třech řádcích) a klikněte na „Assign groups“ (Obrázek 11-42). Přiřadte fancoil k jedné ze skupin zobrazených na seznamu.

Když, na druhou stranu, kliknete na možnost „Copy settings“, nastavení fancoilu se použije na skupinu, která bude zvolena.



Obrázek 11-42

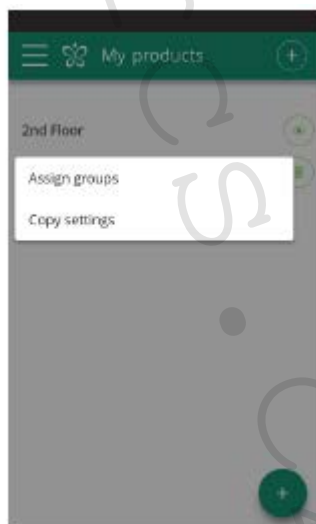

Obrázek 11-43

11.11. PREFERENCES – PŘEDVOLBY

V sekci „PREFERENCES“, která může být zvolena v menu, mohou být změněna nastavení jazyka aplikace a PUSH zpráv s upozorněními.

Pokud si přejete přijímat upozornění o provozu fancoilu přímo na váš chytrý telefon, a to i když aplikaci zrovna nepoužíváte, zaškrtněte možnost „PUSH notifications“.

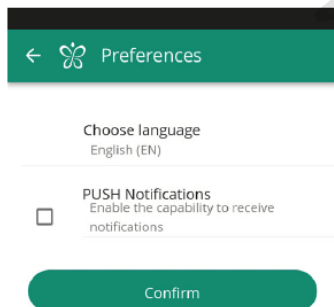

Obrázek 11-44

SIGNALIZACE ALARMU

Pokud se na obrazovce objeví symbol alarmu (viz Obrázek 11-45), klikněte na něj a zobrazí se Vám chybové hlášení.

Viz bod 4.18 Signalizace alarmů na straně 8.

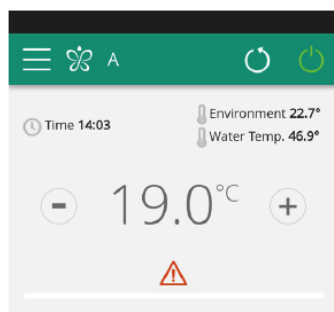

Obrázek 11-45

11.12. OVLÁDÁNÍ NĚKOLIKA ZAŘÍZENÍMI

Stejný fancoil může být ovládán pomocí několika zařízení (chytrý telefon/tablet).

Po nastavení prvním zařízením může být přístroj ovládán jiným chytrým telefonem/tabletem, a to následujícím způsobem:

Nejprve se musíte připojit ke stejné WIFI síti, ke které je připojen také fancoil, který si přejete ovládat.

Instalujte aplikaci „InnovaApp Fancoils“ do nového chytrého telefonu/tabletu a postupujte dle obrázků 11-1, 11-2 a 11-3 na straně 27.

V tomto bodě Vás telefon upozorní, že nejste připojeni ke správné WiFi síti a požádá vás, abyste se připojili k „Fancoil“: ignorujte toto upozornění, klikněte na tlačítko zařízení „Devices“ přímo pod připojovací lištou.

Pokud jste připojeni ke stejné WiFi síti, kde je připojen i fancoil, telefon automaticky vyhledá všechny fancoily připojené k této síti (Obrázek 11-46).

Jakmile bylo zařízení nalezeno, automaticky se otevře obrazovka se základním ovládáním, ze které můžete také ovládat fancoil druhým telefonem/tabletem.

Poznámka: Pokud při vyhledávání není fancoil automaticky nalezen, stiskněte tlačítko „+“.

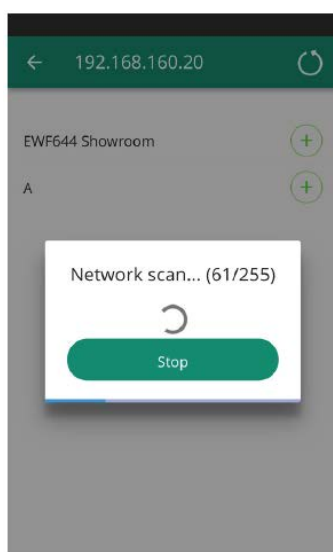

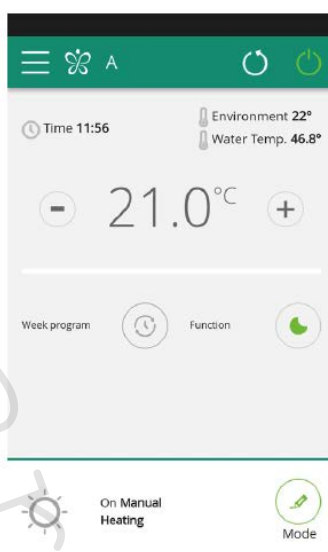

Obrázek 11-46



Obrázek 11-47

ON, OFF a RESET WIFI SÍTĚ

Pomocí funkce „RESET“ můžete vrátit nastavení na samotný začátek v několika jednoduchých krocích:

- Stiskněte a podržte tlačítko  na displeji fancoilu po dobu 10 sekund. Když se na displeji objeví nápis „ON“, tlačítko uvolněte.
- Pokud nestisknete po dobu dalších 10 sekund žádné tlačítko, WiFi fancoilu je aktivní a zůstane viditelná a použitelná s posledně nastaveným názvem.
- Pro reset fancoilu a návrat jeho WiFi sítě na původní nastavení (s názvem „Fancoil“), stiskněte tlačítko  znovu. Na displeji se objeví zkratka „rSt“. Počkejte 10 sekund, až se celá operace úspěšně dokončí. V tomto bodě je nutné provést nové nastavení WiFi fancoilu dle instrukcí na Obrázku 11-4.
- Podržetím stisknutého tlačítka  znovu se stav WiFi fancoilu přepne do „OFF“ režimu: WiFi vysílač bude tedy vypnutý OFF a již nebude viditelný z chytrého telefonu/tabletu.

11.13. CO DĚLAT V PŘÍPADĚ POTÍŽÍ S OVLÁDÁNÍM PŘES APLIKACI

Problém	Příčina	Řešení
Fancoil nemůže být nastaven na iOS chytrém telefonu.	iOS chytré telefony automaticky neidentifikují WiFi síť, která byla přejmenována během nastavení aplikace.	Jděte do nastavení telefonu a zvolte WiFi síť fancoilu s názvem přiřazeným k fancoilu během nastavování aplikace.
Dálková konfigurace není úspěšná.	Signál WiFi sítě může být slabý.	Zkontrolujte sílu signálu.
Není možné nalézt WiFi fancoilu.	Vysílač WiFi může být vypnutý NEBO již fancoil může být nastaven na dálkové řízení „Remote access“.	Ujistěte se, že je zařízení připojeno k napájení.
Nelze nastavit více fancoilů v domě.	Během nastavování jsou spuštěny dva nebo více fancoilů současně.	V jednu chvíli nastavujte vždy pouze jeden fancoil: Proto spusťte jeden fancoil, přičemž všechny ostatní ponechte vypnuté, a spusťte konfiguraci.
Nelze vstoupit do sekce programování fancoilu „SCHEDULING“	Časové programování „Scheduling“ fancoilu je možné pouze poté, co bylo povoleno a nastaveno dálkové řízení „Remote access“.	Ujistěte se, že jste nastavili dálkové řízení, vstoupením do příslušné sekce z menu aplikace. Jinak dálkové řízení nastavte dle popisu na straně 36.
Okamžitě po provedení dálkového nastavení je název fancoilu „TEMP“.	Jedná se o problém synchronizace mezi fancoilem, serverem a chytrým telefonem.	Počkejte několik minut. Jinak vypněte a znovu spusťte fancoil.
MQTT Server problém	Server je v údržbě.	Počkejte.
Alarmy na displeji: Chyby E7, E6 a další alarmy		Viz strana 8 „Signalizace alarmů“.

12) Upozornění:

- Společnost IVAR CS spol. s r.o. si vyhrazuje právo provádět v jakémkoliv momentu a bez předchozího upozornění změny technického nebo obchodního charakteru u výrobků uvedených v tomto návodu.
- Vzhledem k dalšímu vývoji výrobků si vyhrazuje právo provádět technické změny nebo vylepšení bez oznámení, odchylky mezi vyobrazeními výrobků jsou možné.
- Informace uvedené v tomto technickém sdělení nezbavují uživatele povinnosti dodržovat platné normativy a platné technické předpisy.
- Dokument je chráněn autorským právem. Takto založená práva, zvláště práva překladu, rozhlasového vysílání, reprodukce fotomechanikou, nebo podobnou cestou a uložení v zařízení na zpracování dat zůstávají vyhrazena.
- Za tiskové chyby nebo chybné údaje nepřebíráme žádnou zodpovědnost.



LIKVIDACE ELEKTRICKÝCH A ELEKTRONICKÝCH ZAŘÍZENÍ
se řídí zákonem o výrobcích s ukončenou životností č. 542/2020 Sb.
Tento symbol označuje, že s výrobkem nemá být nakládáno jako s domovním odpadem.
Výrobek by měl být předán na sběrné místo, určené pro takováto elektrická zařízení.

Tento návod byl přeložen dle originálu výrobce č. N273005F – Rev. 00 (12/20).